



Brugsanvisning
Käyttöohje

2
18

USER MANUAL

Vaskemaskine
Pesukone

ZWF 81460W

ZANUSSI

Indholdsfortegnelse

Om sikkerhed.....	2	Indstillinger.....	8
Sikkerhedsanvisninger.....	3	Før første anvendelse.....	9
Produktbeskrivelse af apparatet.....	4	Daglig brug.....	9
Beskrivelse af betjeningspanel.....	5	Råd og tip.....	12
Programtabel.....	5	Vedligeholdelse og rengøring.....	13
Forbrugsværdier.....	7	Tekniske data.....	14
Tilvalg.....	7	Fejlfinding.....	15

Ret til ændringer uden varsel forbeholdes.

Om sikkerhed

Læs brugsanvisningen grundigt, før apparatet installeres og tages i brug. Producenten kan ikke drages til ansvar, hvis apparatet installeres forkert og anvendelsen forårsager skade. Opbevar altid brugsanvisningen sammen med apparatet til eventuel fremtidig brug.

Sikkerhed for børn og andre udsatte personer

- Apparatet kan bruges af børn fra 8 år og opefter samt af personer med nedsat fysisk, sensorisk eller psykisk funktionsevne, eller som mangler den nødvendige erfaring eller viden, hvis de er under opsyn eller er blevet instrueret i at bruge apparatet på en sikker måde samt forstår de medfølgende farer.
- Børn må ikke lege med apparatet.
- Opbevar al emballage utilgængeligt for børn.
- Opbevar alle opvaskemidler utilgængeligt for børn.
- Lad ikke børn og husdyr komme tæt på apparatet, mens lugen er åben.
- Rengøring og vedligeholdelse må ikke udføres af børn uden overvågning.

Generelt om sikkerhed

- Apparatets specifikationer må ikke ændres.
- Overhold det maksimale 8 kg genstande, der kan ilægges (se kapitlet "Programtabel").
- Vandtrykket (minimum og maksimum) skal være mellem 0,5 bar (0,05 MPa) og 8 bar (0,8 MPa).

- Ventilationsåbningerne i bunden (hvis relevant) må ikke tildækkes af et gulvtæppe.
- Apparatet skal sluttes til vandledningsnettet ved hjælp af de nye medfølgende slangesæt. Gamle slangesæt må ikke genbruges.
- Hvis netledningen er beskadiget, skal den af sikkerhedsgrunde udskiftes af producenten, et autoriseret servicecenter eller en tekniker med tilsvarende kvalifikationer.
- Sluk for apparatet, og tag stikket ud af kontakten inden vedligeholdelse.
- Undlad at bruge højtryksrensere eller damp til at rengøre apparatet.
- Rengør apparatet med en fugtig, blød klud. Brug kun et neutralt rengøringsmiddel. Brug ikke slibende midler, skuresvampe, opløsningsmidler eller metalgenstande.

Sikkerhedsanvisninger

Installation

- Fjern al emballagen og transportboltene.
- Behold transportboltene. Når du flytter apparatet igen, skal du blokere tromlen.
- Vær altid forsigtig, når du flytter apparatet, da det er tungt. Brug altid sikkerhedshandsker.
- Undlad at installere eller bruge et beskadiget apparat.
- Følg installationsvejledningen, der følger med apparatet.
- Undlad at installere eller bruge apparatet, når temperaturen er mindre end 0 °C, eller steder, hvor det udsættes for vejrlig.
- Sørg for, at gulvet, hvor apparatet skal stå, er plant, stabilt, varmekfast og rent.
- Installer ikke apparatet på et sted, hvor apparatets luge ikke kan åbnes helt.
- Sørg for, at der er luftcirkulation mellem apparatet og gulvet.
- Juster benene for at få det nødvendige mellemrum mellem apparatet og et evt. tæppe.

Tilslutning, el

- Apparatet skal tilsluttes strøm m/Jord, jvf. Stærkstrømsreglementet.
- Brug altid en korrekt monteret lovlig stikkontakt.

- Sørg for, at de elektriske data på typeskiltet svarer til strømforsyningen. Hvis det ikke er tilfældet, skal du kontakte en elektriker.
- Brug ikke multistik-adaptere og forlængerledninger.
- Pas på, du ikke beskadiger vægstikket og ledningen. Hvis der bliver behov for at udskifte netledningen, skal det udføres af vores autoriserede servicecenter.
- Sæt først netstikket i stikkontakten ved installationens afslutning. Sørg for, at der er adgang til elstikket efter installationen.
- Undgå at berøre netledningen eller netstikket, hvis du har våde hænder.
- Undgå at slukke for maskinen ved at trække i ledningen. Tag altid selve netstikket ud af kontakten.
- Kun for Storbritannien og Irland: Apparatet har et 13 amp netstik. Hvis sikringen i netstikket skal udskiftes, skal du bruge en sikring på 13 amp ASTA (BS 1362).
- Apparatet er i overensstemmelse med EU-direktiverne.

Tilslutning, vand

- Pas på du ikke beskadiger vandslangerne.
- Inden du tilslutter apparatet til nye rør eller rør, som ikke har været i brug i lang tid, skal du lade vandet løbe, indtil det bliver klart.
- Kontrollér, at der ikke er nogen utætheder, første gang du bruger apparatet.

Brug



ADVARSEL!

Risiko for personskade, elektrisk stød, brand, forbrændinger eller skade på apparatet.

- Brug kun apparatet i et husholdningsmiljø.
- Følg sikkerhedsanvisningen på vaskemidlets emballage.
- Undlad at bruge brændbare produkter eller ting, der er fugtet med brændbare produkter, i apparatet eller i nærheden af eller på dette.
- Sørg for at fjerne alle metalgenstande fra vasketøjet.
- Undlad at sætte en beholder til indsamling af evt. vandlækage under apparatet. Kontakt

det autoriserede servicenter for at sikre, hvilket tilbehør, der kan bruges.

- Rør ikke ved lugeglasset, mens et program er i gang. Glasset kan være varmt.

Bortskaffelse



ADVARSEL!

Risiko for personskade eller kvælning.

- Tag stikket ud af kontakten.
- Klip elledningen af, og kassér den.
- Fjern lågens lås, så børn og kæledyr ikke kan blive lukket inde i apparatet.

Produktbeskrivelse af apparatet

Overblik over apparat

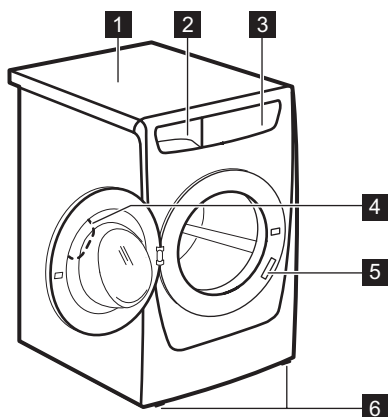

- 1 Bordplade
- 2 Beholder til vaskemiddel
- 3 Betjeningspanel
- 4 Lugehåndtag
- 5 Mærkeplade
- 6 Ben til justering af apparatet

Beskrivelse af betjeningspanel

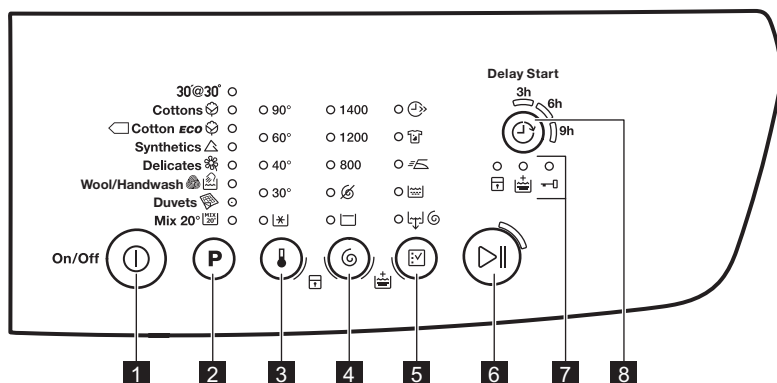

1 Tænd-/sluk-knap (On/Off)

2 Knap til valg af program **P**

3 Knap til valg af temperatur

4 Knap til valg af centrifugering

5 Knap til valg af tilvalg

6 Start/Pause-knap

7 Kontrollamper:

Børnesikringslampe





Lampe for ekstra skyl

Lampe for låst luge

8 Udskudt start-knap

Programtabel

Program Temperaturområde	Maksimal fyldning Maks. centrifugeringshastighed	Beskrivelse af programmet (Arten af vasketøj og graden af snavs)
30' @ 30° 30 °C	3 kg 800 o/m	Et kort program for syntetiske og sarte stoffer med let snavs eller for stoffer, der skal friskes op.
Bomuld 90 °C - koldt	8 kg 1400 o/m	Hvidt og kulørt bomuld. Normalt og let snavs.
Bomuld Øko 1) 60 °C - 40 °C	8 kg 1400 o/m	Hvidt og farvægte bomuld. Normalt snavs. Energi-forbruget nedsættes, og vaskeprogrammets varighed forlænges.
Syntetisk 60 °C - koldt	3 kg 1200 o/m	Syntetiske eller blandede ting. Normalt snavs.

Program Temperaturområde	Maksimal fyldning Maks. centrifugeringshastighed	Beskrivelse af programmet (Arten af vasketøj og graden af snavs)
Finvask  40 °C - koldt	3 kg 1200 o/m	Sarte tekstiler som akryl, viskose, polyester. Normalt snavset.
Uld/Håndvask   40 °C - koldt	2 kg 1200 o/m	Uld, der kan vaskes i maskine, uld til håndvask og sarte stoffer med symbolet for «håndvask». ²⁾
Dyner  60 °C - koldt	3 kg 800 o/m	Specialprogram til et enkelt syntetisk tæppe, vattæppe, sengetæppe osv.
Miks. 20°C  20 °C	2 kg 1200 o/m	Specialprogram for bomuld, syntetiske stoffer og blandede stoffer, der er moderat snavset. Vælg dette program for at reducere energiforbruget. Sørg for, at vaskemidlet er til lav temperatur for at få gode vaskeresultater ³⁾ .

1) Standardprogrammer for energimærkeforbrugsværdier. Ifølge bestemmelsen 1061/2010 er disse programmer hhv. "Standard 60°C-bomuldsprogrammet" og "Standard 40°C-bomuldsprogrammet". De er de mest effektive programmer, når det drejer sig om kombineret energi- og vandforbrug, til vask af normalt snavset bomuldstøj.





















Vaskefasens vandtemperatur kan variere fra den temperatur, der er angivet for det indstillede program.

2) Under denne cyklus roterer tromlen langsomt for at sikre en mild vask. Det ligner måske, at tromlen ikke roterer eller ikke roterer korrekt. Anse dette for at være en normal drift af apparatet.

3) Ingen temperatur-lampe er tændt.

Kompatibel med programindstillinger

Program										
30' @ 30°		■					■	■	■	
	■	■	■	■	■	■	■	■	■	■
	■	■	■	■			■	■	■	■
	■	■	■	■	■	■	■	■	■	■
	■	■	■	■	■		■	■	■	■
 	■	■	■				■	■	■	
		■	■				■	■	■	■
	■	■	■		■		■	■	■	

1) Når du indstiller dette tilvalg, anbefaler vi, at du mindsker mængden af vasketøj. Det er muligt at bevare den fulde mængde vasketøj, men vaskeresultatet kan være utilfredsstillende. Anbefalet fyldning: bomuld: 4 kg, syntetisk og finvask: 1,5 kg.

Forbrugsværdier



Dataene i denne tabel er omtrentlige. Forskellige årsager kan ændre dataene: mængden og typen af vasketøj, vandet og den omgivende temperatur.

Programmer	Mængde (kg)	Energiforbrug (kWh)	Vandforbrug (liter)	Omtrentlig programvarighed (minutter)	Resterende fugt (%) ¹⁾
Bomuld 60 °C	8	1,35	70	159	53
Bomuld 40 °C	8	0,87	69	158	53
Syntetisk 40 °C	3	0,60	56	103	35
Finvask 40 °C	3	0,55	59	81	35
Uld/Håndvask 30 °C	2	0,30	53	57	30
Standard bomuldsprogrammer					
Standard 60 °C bomuld	8	0,96	52	244	53
Standard 60 °C bomuld	4	0,73	40	210	53
Standard 40 °C bomuld	4	0,62	41	196	53

¹⁾ Ved slutningen af centrifugeringsfasen.

Slukket funktion (W)	Tændt funktion (W)
0,05	0,05
Informationen i ovenstående tabel er i overensstemmelse med direktiv 1015/2010 til gennemførelse af Europa-Kommissionens forordning 2009/125/EU.	

Tilvalg

Temperatur

Med denne funktion kan du ændre standardtemperaturen.

Lampe = koldt vand.

Kontrollampen for den indstillede temperatur tændes.

Centrifugering

Med denne funktion kan du ændre standard centrifugeringshastigheden.

Kontrollampen for den indstillede hastighed tændes.

Ekstra centrifugeringstilvalg:

Ingen centrifugering

- Indstil denne funktion for at deaktivere alle centrifugeringsfaser. Kun udtømningsfasen er tilgængelig.
- Den tilhørende lampe tændes.
- Indstil dette tilvalg til meget sarte stoffer.
- Skyllefasen bruger mere vand til visse vaskeprogrammer.

Skyllestop

- Indstil dette tilvalg for at forhindre, at vasketøjet bliver krøllet.
- Den tilhørende lampe tændes.
- Der er vand i tromlen, når programmet er slut.
- Tromlen drejer jævnt for at forhindre, at vasketøjet bliver krøllet.
- Lugen forbliver låst. Du skal tømme vandet ud for at låse lugen op.

 Ved udtømning af vand henvises til "Ved programslut".

Kort

Med dette tilvalg kan du mindske programmets varighed.

Brug dette tilvalg til let snavsede ting eller ting, der skal friskes op.

Den tilhørende lampe tændes.

Intensiv

Med dette tilvalg kan du vaske vasketøj, der er meget beskidt.

Vaskprogrammet varer længere med dette tilvalg.

Den tilhørende lampe tændes.

Strygelet

Apparatet vasker og centrifugere vasketøjet forsigtigt for at undgå, at det krøller.

Apparatet mindsker centrifugeringshastigheden, bruger mere vand og tilpasser programvarigheden til typen af vasketøj.

Indstillinger

Ekstra skylning

Med denne funktion får du permanent en ekstra skylning, når du indstiller et nyt program.

- For at **aktivere/deaktivere** dette tilvalg skal du trykke på knapperne  og  samtidigt, indtil lampen  **tænder/slukker**.

Den tilhørende lampe tændes.

Kun skylning

Med dette tilvalg kan du kun udføre den sidste skydning af et valgt vaskeprogram.



Hvis du også indstiller funktionen for ekstra skylning ()¹, tilføjer apparatet to eller flere skylninger.

Den tilhørende lampe tændes.

Udtømning og centrifugering

Med dette tilvalg kan du udføre centrifugerings-udtømningsprogrammet.

Denne centrifugeringsfase egner sig til det indstillede vaskeprogram.

 Hvis du vælger Ingen centrifugering () som tilvalg, tømmes apparatet kun.

Udskudt start

Med denne funktion kan programmets start udskydes med 9, 6 eller 3 timer.

Kontrollampen for den indstillede værdi tændes.

Ekstra skylning



Med denne funktion kan du tilføje nogle skylninger til et vaskeprogram.

Brug denne funktion af hensyn til personer, der er allergiske over for vaskemiddel, og i områder med blødt vand.



Den tilknyttede lampe tændes.¹

Børnesikring

Med denne funktion kan du forhindre, at børn leger med kontrolpanelet.

- For at **aktivere/deaktivere** dette tilvalg, skal du trykke på knapperne  og  samtidigt, indtil lampen  **tænder/slukker**.

¹ Se, hvordan du aktiverer dette tilvalg, i "Indstillinger".

Aktivér dette tilvalg, efter du har trykket på knappen : Knapperne låses (bortset fra knappen ).

 Dette tilvalg forbliver aktivt, selv hvis du slukker for apparatet.

Akustiske signaler

Lydsignalerne høres, når:

Før første anvendelse

1. Kom lidt vaskemiddel i rummet for vaskefasen.
2. Indstil og start et program til bomuld ved den højeste temperatur uden vasketøj.

Daglig brug

 **ADVARSEL!**
Se kapitlerne om sikkerhed.

Ilægning af vasketøjet

Åbn vandhanen. Sæt stikket i stikkontakten.

1. Træk dørhåndtaget for at åbne apparatets låge.
2. Kom vasketøjet i tromlen, ét ting ad gangen.
3. Ryst tøjet, inden du lægger det i apparatet. Sørg for ikke at lægge for meget vasketøj i tromlen. Se maks. mængder i "Programtabel".
4. Luk lågen.

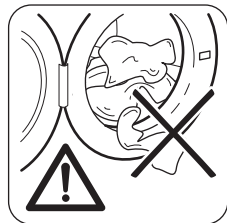

 **PAS PÅ!**
Sørg for, at der ikke sidder tøj i klemme mellem lugebælgen og lugen. Der er risiko for vandlækage og at tøjet bliver ødelagt.

- Programmet er færdigt.
 - Der er en funktionsfejl i apparatet.
- For at **deaktivere/aktivere** lydsignalerne skal du berøre knapperne **P** og  samtidigt holde dem i 4 sekunder.

 Hvis du deaktiverer lydsignalerne, fortsætter de med at blive udsendt, når der er en funktionsfejl i apparatet.

Dette fjerner alt eventuelt snavs fra tromle og kar.

Brug af vaske- og skyllemidler

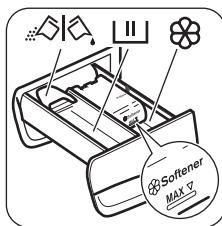

1. Afmål vaskemiddel og skyllemiddel.
2. Luk omhyggeligt vaskemiddelskuffen.

Rum til vaskemiddel



Vaskemiddelrummet til vaskfasen.
Hvis du bruger et flydende vaskemiddel, skal du hælde det i, lige inden du starter programmet.



Rum til flydende tilsætningsmidler (skyllemiddel, stivelse).



PAS PÅ!
Overskrid ikke niveauet **MAX**.



Klap til pulver eller flydende vaskemiddel.

Flydende eller pulvervaskemiddel

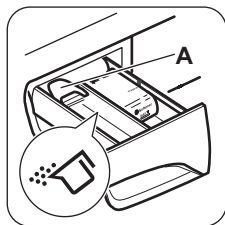

Klappens standardposition er **A** (pulvervaskemiddel).

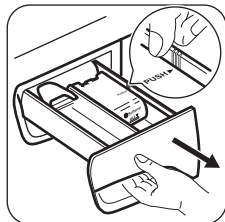

Sådan bruger du flydende vaskemiddel:

1. Fjern skuffen. Tryk skuffens kant på plads med pilen (PUSH) for nemmere at fjerne skuffen.

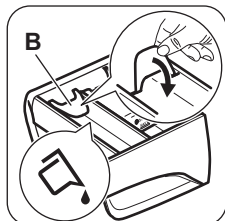

2. Sæt klappen i position **B**.
3. Sæt skuffen tilbage i fordybningen.

i Når du bruger flydende vaskemiddel:

- Brug hverken geleagtige eller tyktflydende vaskemidler.
- Hæld ikke mere flydende vaskemiddel i end 120 ml.
- Indstil ikke den udskudte start.

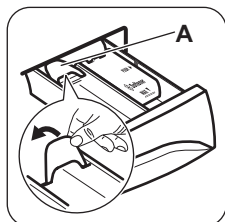

Når klappen er i position B, og du ønsker at bruge pulvervaskemiddel:

1. Fjern skuffen.
2. Sæt klappen i position **A**.
3. Sæt skuffen tilbage i fordybningen.

- Afmål vaskemiddel og skyllemiddel.
- Hæld vaskemidlet og skyllemidlet i rummene.
- Luk omhyggeligt vaskemiddelskuffen.

Aktivering af apparatet

Tryk på knappen og hold den nede i nogle sekunder for at aktivere eller deaktivere apparatet.

Der lyder et signal, når apparatet tændes. Apparatet udfører en start-animation. Animationen viser hurtigt hvert vaskeprogram og standardtemperaturen samt centrifugeringsindstillingerne..

Indstilling af program

1. Tryk på programknappen **P**, og indstil programmet:
 - Lampen for knappen blinker langsomt.
2. Ændr temperaturen hvis påkrævet og centrifugeringshastigheden, eller tilføj tilgængelige tilvalg. Når du aktiverer en funktion, tændes lampen for den indstillede funktion.

i Hvis du indstiller noget forkert, blinker lampen for knappen rødt tre gange.

Start af et program uden senere start

Tryk på knappen .

- Lampen for knappen holder op med at blinke og forbliver tændt.
- Programmet starter, lugen lukkes, lampen er tændt.

i Udtømningspumpen kan tændes et kort øjeblik i starten af vaskecyklussen.

Start af et program med senere start



Starten af programmet kan udskydes med 9, 6 eller 3 timer.

1. Berør knappen for at vælge den udskydelse, du vil indstille. Kontrollampen for den indstillede valgte udskydelse tændes.

2. Tryk på knappen :
 - Apparatet starter nedtællingen.
 - Når nedtællingen er slut, starter programmet automatisk.



i Du kan annullere eller ændre indstillingen for den udskudte start, før du trykker på knappen . Når du har trykket på -knappen, kan du kun annullere udskydelsen.

Sådan annulleres den udskudte start:

1. Tryk på knappen  for at stille apparatet på pause.
2. Tryk på knappen , indtil lampen for den indstillede forsinkelse slukkes.
Tryk igen på knappen  for at starte programmet med det samme.

Afbrydelse af et program og ændring af funktionerne

Du kan kun ændre visse funktioner, inden de går i gang.

1. Tryk på .
Lampen for denne knap blinker.
2. Ændring af funktionerne.
3. Tryk igen på .
Programmet fortsætter.

Annullering af et program

1. Tryk på knappen  i nogle sekunder for at annullere programmet og for at deaktivere apparatet.
2. Tryk på den samme knap igen for at aktivere apparatet. Nu kan du indstille et nyt vaskeprogram.



 Apparatet tømmer ikke vandet ud. Det resterende vand i en tromle kan bruges til det næste vaskeprogram.

Åbning af lågen



Apparatets låge er låst, mens et program eller den senere start er i gang. Kontrollampen for  tændes.

 **PAS PÅ!**
Hvis vandets temperatur og niveau i tromlen er for højt, kan du ikke åbne lugen.



For at åbne lågen i de første minutter af programmet, eller når den udskudte start er i gang:

1. Tryk på knappen  for at indstille apparatet til pause.
2. Vent, indtil lampen  slukkes.
3. Du kan åbne lugen.
4. Luk lugen, og tryk på knappen  igen. Programmet (eller den udskudte start) fortsætter.







Ved program slut

- Apparatet stopper automatisk.
- Lydsignalet lyder (hvis det er aktiveret).
- Lampen for knappen  slukkes.
- Lampen for lugens lås  slukker.
- Du kan åbne lugen.
- Fjern vasketøjet i apparatet. Sørg for, at tromlen er tom.
- Tryk på knappen  i nogle sekunder for at deaktivere eller aktivere apparatet.
- Luk for vandhanen.
- Lad lugen og skuffen til vaskemiddel stå på klem for at forhindre mug og lugte.

Vaskeprogrammet er færdigt, men der er vand i tromlen:

- Tromlen drejer jævnt for at forhindre, at vasketøjet krøller.
- Lampen  blinker for at minde dig om at tømme vandet.
- Lampen for lugens lås  tænder. Lampen for knappen  blinker. Lugen forbliver låst.
- Du skal tømme vandet ud for at åbne lugen.

Tømning af vandet:

1. For at tømme vandet ud.
 - Berør knappen . Apparatet tømmer vandet og centrifugerer ved maksimal hastighed for det valgte vaskeprogram.
 - Tryk alternativt på knappen  for at ændre centrifugeringshastigheden, og tryk derefter på knappen . Apparatet udtømmer vandet og centrifugerer. Hvis du indstiller , tømmes apparatet kun.
2. Når programmet er færdigt, og lampen for lugens lås  slukker, kan du åbne lugen.
3. Tryk på knappen  i nogle sekunder for at deaktivere eller aktivere apparatet.

 Apparatet tømmes og centrifugerer automatisk efter ca. 18 timer (undtagen uldprogrammet).

Funktionen AUTO-OFF

Standby-funktionen AUTO-OFF slukker altid apparatet for at reducere energiforbruget. Alle lamperne slukkes, når :

- Du ikke bruger apparatet i 5 minutter, før du trykker på .

Tryk på knappen **I** igen for at aktivere apparatet.

- Efter 5 minutter fra vaskeprogrammets afslutning.

Tryk på knappen **I** igen for at aktivere apparatet.

Råd og tip

Ilægning af vasketøj

- Opdel vasketøjet i: Hvidt, kulørt, syntetiske stoffer, finvask og uld.
- Følg vaskeanvisningerne, som findes på vasketøjsmærkerne.
- Undgå at vaske hvidt og kulørt tøj sammen.
- Visse kulørte ting kan blive affarvet ved den først vask. Vi anbefaler, at du vasker dem separat de første gange.
- Knap pudebetræk, luk lynlåse, hægt hæfter, og lås tryklåse. Fastgød bæltter.
- Tøm lommerne, og fold tøjet ud.
- Vend indersiden udad på flerlagede stoffer, uld og genstande med malede illustrationer.
- Fjern hårde pletter.
- Vask meget snavsede pletter med et specielt vaskemiddel.
- Pas på med gardiner. Fjern krogene eller læg gardinerne i en vaskepose eller i et pudebetræk.
- Vask ikke tøj uden sømme eller med snit i vaskemaskinen. Brug en vaskepose til at vaske små og/eller sarte genstande (f.eks. bh'er med bøjle, bæltter, strømpebukser osv.).
- En for lille mængde vasketøj kan forårsage problemer med centrifugeringen. Hvis dette skulle ske, skal du tilpasse mængden af tøj i tromlen og starte centrifugeringen igen.

Vanskelige pletter

Til nogle pletter er vand og vaskemiddel ikke tilstrækkeligt.

Vi anbefaler, at du fjerner disse pletter, inden du lægger genstandene i apparatet.

Man kan få specielle plettfjernere. Brug den specielle plettfjerner, der kan anvendes til plet- og stoftypen.

Vaske- og skyllemidler

- Brug kun vaskemidler og tilsætningsmidler, der er specielt beregnet til vaskemaskiner:
 - Vaskepulver til alle stoftyper.

Tryk på knappen **P**, hvis du ønsker at indstille en ny cyklus.

- Vaskepulver til sarte stoffer (40 °C maks.) og uld.
- Flydende vaskemiddel, helst til vaskeprogrammer med lave temperaturer (maks. 60 °C) til alle stoftyper eller specialmiddel kun til uld.
- Undgå at blande forskellige typer vaskemidler.
- Brug ikke mere end den korrekte mængde vaskemiddel af hensyn til miljøet.
- Følg anvisningerne, som findes på pakningen af disse produkter.
- Brug de korrekte produkter til stoftypen og -farven, programtemperaturen og niveaue af snavs.
- Hvis beholderen til vaskemiddel ikke er forsynet med en klap, kan du tilføje de flydende vaskemidler med en doseringsbold (leveret af producenten af vaskemidlet).

Råd om økologi

- Indstil et program uden forvask for at vaske normalt beskidt tøj.
- Start altid et vaskeprogram med den maksimale mængde vasketøj.
- Brug om nødvendigt en plettfjerner, når du indstiller et program med en lav temperatur.
- Kontrollér vandets hårdhedsgrad i dit område for at bruge den korrekte mængde vaskemiddel.

Vands hårdhedsgrad

Hvis vandets hårdhedsgrad i dit område er højt eller moderat, anbefaler vi, at du bruger et skyllemiddel til vaskemaskiner. I områder, hvor vandets hårdhedsgrad er lav, er det ikke nødvendigt at bruge skyllemiddel.

Kontakt dit lokale vandværk for at få oplysninger om vandets hårdhedsgrad.

Brug den korrekte mængde skyllemiddel. Følg anvisningerne, som findes på pakningen af produktet.

Vedligeholdelse og rengøring



ADVARSEL!

Se kapitlerne om sikkerhed.

Udvendig rengøring

Rengør kun maskinen med sæbe og varmt vand.
Tør alle overfladerne helt.



PAS PÅ!

Undlad at bruge sprit, opløsningsmidler eller kemiske produkter.

Afkalkning

Hvis vandets hårdhedsgrad i dit område er højt eller moderat, anbefaler vi, at du bruger et skyllemiddel til vaskemaskiner.

Undersøg regelmæssigt tromlen for at undgå kalkrande og rustpartikler.

For at fjerne rustpartikler må du kun bruge specielle produkter til apparatet. Det skal ske, når der ikke er vasketøj i apparatet.



Følg altid anvisningerne, som findes på pakningen af produktet.

Vedligeholdelsesvask

Ved brug af programmer med lave temperaturer er det muligt, at noget af vaskemidlet forbliver i tromlen. Udfør jævnligt en vedligeholdelsesvask. Gør det på følgende måde:

- Fjern vasketøjet i tromlen.
- Indstil bomuldsprogrammet til den højeste temperatur og tilsæt lidt vaskemiddel.

Lugetætning

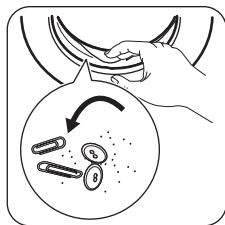

Undersøg jævnligt tætningen, og fjern alle genstande fra indersiden.

Rengøring af beholderen til vaskemiddel

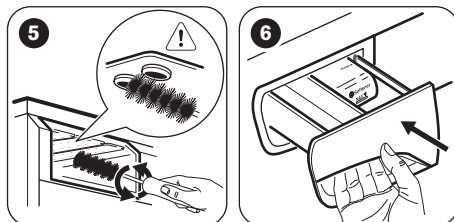
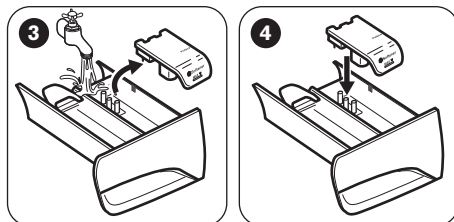
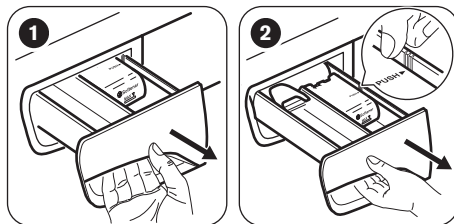

Rengøring af tilløbsslangen og filteret i indløbsventilen

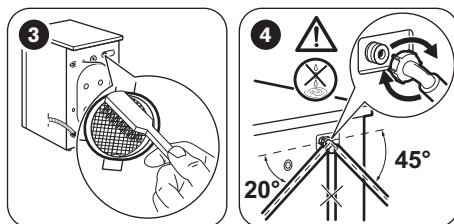
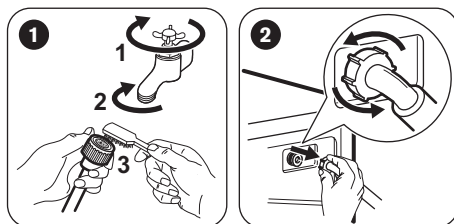

Frostsikring

Hvis apparatet bliver installeret et sted, hvor temperaturen kan blive mindre end 0 °C, skal du fjerne det resterende vand fra tilløbsslangen og afløbsslangen.

i Udfør også denne procedure, når du ønsker at udføre nødtømning.

1. Træk stikket ud af stikkontakten.
2. Fjern vandtilløbsslangen.
3. Fjern afløbsslangen fra den bageste holder, og hægt den af vasken eller vandlåsen.
4. Sæt afløbs- og tilløbsslangens ender i en beholder. Lad vandet strømme ud af slangerne.

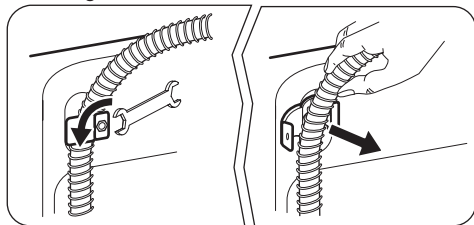

5. Når der ikke kommer mere vand ud, skal du sætte tilløbsslangen og afløbsslangen på igen.



ADVARSEL!

Kontroller, at temperaturen er over 0 °C, inden du bruger apparatet igen. Producenten er ikke ansvarlig for skader forårsaget af lave temperaturer.

Tekniske data

Mål	Bredde / Højde / Dybde / Samlet dybde	600 mm/ 850 mm/ 520 mm/ 576 mm
Tilslutning, el	Spænding Samlet effekt Sikring Frekvens	230 V 2200 W 10 A 50 Hz
Niveau af beskyttelse mod indtrængen af faste partikler og fugt sikres af beskyttelsesdækslet, undtagen hvor lavspændingsudstyret ikke har beskyttelse mod fugt		IPX4
Vandforsynings tryk	Minimum Maks.	0,5 bar (0,05 MPa) 8 bar (0,8 MPa)
Vandforsyning ¹⁾		Koldt vand
Maksimal fyldning	Køge-/Kulørtvask	8 kg
Energyklasse		A+++
Centrifugeringshastighed	Maks.	1400 o/m

¹⁾ Forbind tilførselsslangen til en vandtilslutning/lukkeventil med et 3/4"-gevind.

Fejlfinding



ADVARSEL!

Se kapitlerne om sikkerhed.

Indledning





Maskinen starter ikke eller stopper under betjening.

Prøv først at finde en løsning på problemet (se i tabellen). Kontakt det autoriserede servicecenter, hvis dette ikke hjælper.

Ved visse problemer udsendes der lydsignaler.

Lampen for knappen  blinker **rødt**, og én af lampene bliver tændt for at vise en alarmkode:

Mulige fejl

-  - Apparatet tager ikke vand ind korrekt.
-  - Apparatet udtømmer ikke vandet.
-  - Apparatets låge åbner eller lukker ikke korrekt. Kontrollér lågen!
- Lampen for knappen  blinker **rødt** 11 gange og 1 (eller 2 eller 3) gang(e) gult: Strømforsyningen er ustabil. Vent indtil strømforsyningen er stabil.



ADVARSEL!

Sluk for apparatet, inden du udfører eftersynet.

Problem	Mulig årsag
Programmet starter ikke.	<ul style="list-style-type: none">Kontrollér, at netstikket er sat rigtigt i stikkontakten.Kontrollér, at apparatets låge er lukket.Kontrollér, at der ikke er sprunget en sikring i sikringsboksen.Kontrollér, at der er trykket på Start/Pause.Hvis udskudt start er indstillet, skal du annullere indstillingen eller vente på, at nedtællingen er slut.Deaktivér børnesikringen, hvis den er aktiveret.
Apparatet tager ikke vand ind korrekt.	<ul style="list-style-type: none">Kontrollér, at der er åbnet for vandhanen.Kontrollér, at vandtrykket ikke er for lavt. Kontakt dit lokale vandværk for at få disse oplysninger.Kontrollér, at vandhanen ikke er tilstoppet.Kontrollér, at tilløbsslangens filter og filteret til indløbsventilen ikke er tilstoppet. Se "Vedligeholdelse og rengøring".Kontrollér, at tilløbsslangen ikke er knækket eller bøjet.Kontrollér, at tilløbsslangen er tilsluttet korrekt.
Apparatet tømmer ikke vandet ud.	<ul style="list-style-type: none">Kontrollér, at vandlåsen ikke er tilstoppet.Kontrollér, at afløbsslangen ikke er knækket eller bøjet.Kontrollér, at tilslutningen til afløbsslangen er korrekt.Indstil tømningfunktionen, hvis du indstiller et program uden tømningfasen.Indstil tømningfunktionen, hvis du indstiller en funktion, som slutter med vand i tromlen.Kontakt det autoriserede servicecenter, hvis ovennævnte løsninger ikke hjælper (da afløbspumpens filter kan være tilstoppet).

Problem	Mulig årsag
Centrifugeringen fungerer ikke, eller en vask varer længere end normalt.	<ul style="list-style-type: none"> ▪ Justér tøjet i tromlen manuelt og start centrifugeringen igen. Dette problem kan skyldes balanceproblemer. ▪ Vælg centrifugeringsfunktionen. ▪ Indstil tønningsfunktionen, hvis du indstiller en funktion, som slutter med vand i tromlen. ▪ Kontakt det autoriserede servicecenter, hvis ovennævnte løsninger ikke hjælper (da afløbspumpens filter kan være tilstoppet).
Der er vand på gulvet.	<ul style="list-style-type: none"> ▪ Kontrollér, at tilslutningerne til vandslangen er tætte, og at der ikke er nogen lækager. ▪ Kontrollér, at tilløbsslangen og afløbsslangen ikke har nogen skader. ▪ Kontrollér, at du bruger det rigtige vaskemiddel og den korrekte mængde.
Du kan ikke åbne apparatets luge.	<ul style="list-style-type: none"> ▪ Kontrollér, at vaskeprogrammet er slut. ▪ Indstil tønningsfunktionen, hvis der er vand i tromlen. ▪ Udfør nødtønningsproceduren. Se "Frostsikring" (i kapitlet "Vedligeholdelse og rengøring").
Apparatet udsender en unormal lyd.	<ul style="list-style-type: none"> ▪ Kontrollér, om nivelleringen af apparatet er korrekt. Se under "Installationsvejledning". ▪ Kontrollér, at emballagen og/eller transportboltene er fjernet. Se under "Installationsvejledning". ▪ Læg mere tøj i tromlen. Der kan være for lidt tøj i maskinen.
Apparatet bliver fyldt med vand og tømmes med det samme.	<ul style="list-style-type: none"> ▪ Kontrollér, at afløbsslangen er i den korrekte position. Enden af slangen sidder muligvis for lavt. Se under "Installationsvejledning".
Resultatet af vasken er utilfredsstillende.	<ul style="list-style-type: none"> ▪ Forøg mængden af vaskemiddel, eller brug et andet vaskemiddel. ▪ Brug specielle produkter til at fjerne vanskelige pletter, inden du vasker tøjet. ▪ Kontrollér, at du har indstillet den korrekte temperatur. ▪ Reducér mængden af vasketøj.
Du kan ikke indstille et tilvalg.	<ul style="list-style-type: none"> ▪ Sørg for at kun at trykke på de(n) ønskede knap(per).

Tænd for apparatet, når det er kontrolleret. Programmet fortsætter fra det sted, hvor det blev afbrudt.

Kontakt det autoriserede servicecenter, hvis problemet opstår igen.

Hvis apparatet viser andre alarmkoder (lampen for knappen  blinker rødt). Sluk, og tænd for apparatet. Kontakt det autoriserede servicecenter, hvis problemet fortsætter.

MILJØHENSYN

Genbrug materialer med symbolet . Anbring emballagematerialet i passende beholdere til

Service

Vi anbefaler brugen af originale reservedele.

Sørg for, at disse data er til rådighed, når du kontakter det autoriserede servicecenter. Du kan finde oplysningerne på typepladen: model (Mod.), PNC (Prod.No.), Serienummer. (Ser.No.).

genbrug. Hjælp med at beskytte miljøet og menneskelig sundhed samt at genbruge affald

af elektriske og elektroniske apparater. Bortskaf ikke apparater, der er mærket med symbolet , sammen med husholdningsaffaldet. Lever produktet tilbage til din lokale genbrugsplads eller kontakt din kommune.

Sisältö

Turvallisuustiedot.....	18	Asetukset.....	24
Turvallisuusohjeet.....	19	Käyttöönotto.....	25
Laitteen kuvaus.....	20	Päivittäinen käyttö.....	25
Käyttöpaneelin kuvaus.....	21	Vihjeitä ja neuvoja.....	28
Ohjelmataulukko.....	21	Hoito ja puhdistus.....	29
Kulutuserä.....	23	Tekniset tiedot.....	30
Lisätoiminnot.....	23	Vianmääritys.....	31

Oikeus muutoksiin pidätetään.

Turvallisuustiedot

Lue laitteen mukana toimitetut ohjeet ennen laitteen asennusta ja käyttöä. Valmistaja ei ota vastuuta henkilö- tai omaisuusvahingoista, jotka aiheutuvat laitteen virheellisestä asennuksesta tai käytöstä. Pidä ohjeet aina laitteen mukana tulevia käyttökertoja varten.

Lasten ja taitamattomien henkilöiden turvallisuus

- Vähintään 8 vuotta täyttäneet lapset ja sellaiset henkilöt, joiden fyysiset, sensoriset tai henkiset kyvyt eivät ole tähän riittäviä tai joilla ei ole laitteen tuntemusta tai kokemusta sen käytöstä, saavat käyttää tätä laitetta ainoastaan silloin, kun heidän turvallisuudestaan vastaava henkilö valvoo ja ohjaa heitä käyttämään laitetta turvallisesti ja ymmärtämään sen käyttöön liittyvät vaarat.
- Älä anna lasten leikkiä laitteella.
- Pidä kaikki pakkausmateriaalit lasten ulottumattomissa.
- Pidä kaikki pesuaineet lasten ulottumattomissa.
- Pidä lapset ja kotieläimet poissa laitteen luokun luota silloin, kun se on auki.
- Lapset eivät saa suorittaa puhdistusta tai huoltoa ilman valvontaa.

Yleiset turvallisuusohjeet

- Älä muuta laitteen teknisiä ominaisuuksia.
- Noudata maksimitäyttömäärää 8 kg (ks. luku "Ohjelmataulukko").

- Vedenpaineen tulee olla välillä (minimi- ja maksimiarvo) 0,5 bar (0,05 MPa) ja 8 bar (0,8 MPa).
- Pohjan tuuletusaukot (jos olemassa) eivät saa olla maton peitossa.
- Laite tulee liittää vesijohtoverkkoon pakkauksen mukana toimitettua uutta letkua käyttäen. Vanhaa letkua ei saa käyttää uudelleen.
- Jos virtajohto vaurioituu, sen saa vaaratilanteiden välttämiseksi vaihtaa vain valmistaja, valtuutettu huoltoliike tai vastaava ammattitaitoinen henkilö.
- Ennen kuin aloitat hoitoa tai puhdistusta, kytke laite pois toiminnasta ja irrota pistoke pistorasiasta.
- Älä suihkuta vettä tai käytä höyryä laitteen puhdistamiseen.
- Puhdista laite kostealla pehmeällä liinalla. Käytä vain mietoja puhdistusaineita. Älä käytä hankausainetta, hankaavia pesulappuja, liuottimia tai metalliesineitä.

Turvallisuusohjeet

Asennus

- Poista kaikki pakkausmateriaalit ja/tai kuljetuspultit.
- Pidä kuljetuspultit tallessa. Rumpu tulee lukita, kun siirät laitetta.
- Siirrä laitetta aina varoen, sillä se on raskas. Käytä aina suojakäsineitä.
- Vaurioitunutta laitetta ei saa asentaa tai käyttää.
- Noudata koneen mukana toimitettuja ohjeita.
- Älä asenna tai käytä laitetta alle 0 °C lämpötilassa tai tilassa, jossa se altistuu sääolosuhteille.
- Varmista, että laitteen asennuspaikan lattia on tasainen, vakaa, lämmönkestävä ja puhdas.
- Älä asenna laitetta paikkaan, jossa laitteen luukkua ei voida avata kokonaan.
- Varmista riittävä ilmankierto laitteen ja lattian välissä.
- Sääädä jalkoja, jotta laitteen ja maton jää riittävästi tilaa.

Sähköliitännät

- Laite on kytkettävä maadoitettuun pistorasiaan.
- Kytke pistoke maadoitettuun pistorasiaan.

- Varmista, että arvokilven sähkötiedot vastaavat kotitalouden sähköverkon arvoja. Ota muussa tapauksessa yhteyttä sähköasentajaan.
- Älä käytä jakorasioita tai jatkojohtoja.
- Varmista, ettei pistoke ja virtajohto vaurioidu. Jos virtajohto joudutaan vaihtamaan, vaihdon saa suorittaa vain valtuutettu huoltoliike.
- Kytke pistoke pistorasiaan vasta asennuksen jälkeen. Varmista, että laitteen verkkovirtakytkentä on ulottuvilla laitteen asennuksen jälkeen.
- Älä koske virtajohtoon tai pistokkeeseen märillä käsillä.
- Älä vedä virtajohdosta pistoketta irrottaessasi. Vedä aina pistokkeesta.
- Koskee vain Iso-Britanniaa ja Irlantia: Laitteessa on 13 ampeerin pistoke. Jos pistokkeen sulakkeen vaihto on tarpeen, käytä 13 ampeerin ASTA (BS 1362) sulaketta.
- Tämä kodinkone vastaa Euroopan yhteisön direktiivejä.

Vesiliitännät

- Varmista, etteivät vesiletkut vaurioidu.

- Ennen laitteen liittämistä uusiin putkiin tai putkiin, joita ei ole käytetty pitkään aikaan, anna veden valua, kunnes se on puhdasta.
- Laitteen ensimmäisellä käyttökerralla tulee varmistaa, ettei laitteessa tai sen liitännöissä ole vuotoja.

Käyttö



VAROITUS!

Ne voivat aiheuttaa henkilövahinkoja, sähköiskuja, tulipaloja, palovammoja tai laitteen vaurioitumisen.

- Käytä laitetta vain kotiympäristössä.
- Lue pesuaineen pakkauksen turvallisuusohjeet.
- Älä aseta laitteeseen, sen lähelle tai päälle syttyviä tuotteita tai syttyviin tuotteisiin kostutettuja esineitä.

Laitteen kuvaus

Laitteen kuvaus

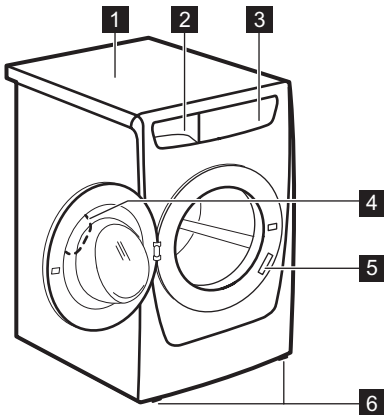

- 1 Kansilevy
- 2 Pesuainelokero
- 3 Käyttöpaneeli
- 4 Luukun kahva
- 5 Arvokilpi
- 6 Jalat laitteen tasapainottamiseen

- Varmista, että poistat kaikki metalliosat pyykistä.
- Älä aseta astiaa laitteen alapuolelle mahdollisten vesivuotojen varalta. Ota yhteyttä valtuutettuun huoltoliikkeeseen tarkistaaksesi, mitä lisävarusteita voidaan käyttää.
- Älä koske luukun lasiin pesuohjelman ollessa käynnissä. Lasi voi olla kuuma.

Hävittäminen



VAROITUS!

Henkilövahinko- tai tukehtumisvaara.

- Irrota pistoke pistorasiasta.
- Leikkaa johto irti ja hävitä se.
- Poista luukun lukitus, jotta lapset ja eläimet eivät voisi jäädä kiinni laitteen sisälle.

Käyttöpaneelin kuvaus

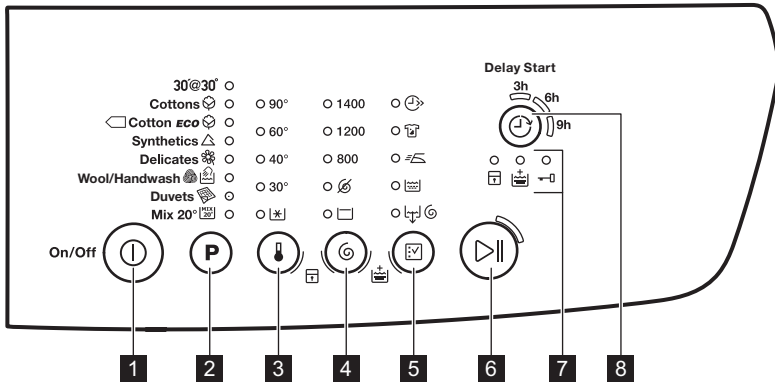





- 1** Virtapainike (On/Off)
- 2** Ohjelmanvalinta-kosketuspainike
- 3** Lämpötilavalinta-kosketuspainike
- 4** Linkous-kosketuspainike
- 5** Lisätoiminto-kosketuspainike
- 6** Käynnistä/Tauko-kosketuspainike

- 7** Merkkivalot:
Lapsilukon merkkivalo
Lisähuuhtelun merkkivalo
Luukku lukittu -merkkivalo
- 8** Ajastin-kosketuspainike

Ohjelmataulukko

Ohjelma Lämpötilaväli	Maksimitäyttö Maksimilinkousnopeus	Ohjelman kuvaus (Pestävä pyykki ja likaisuustaso)
30' @ 30° 30 °C	3 kg 800 kierrosta minuutissa	Lyhyt ohjelma vähän likaiselle tai raikastettavalle tekokuitu- tai arkalaatuiselle pyykillle.
Puuvilla 90 °C - Kylmä	8 kg 1400 kierrosta minuutissa	Valkoinen ja värillinen puuvilla. Normaaliikainen ja vähän likainen pyykki.
Puuvilla Eco 1) 60 °C - 40 °C	8 kg 1400 kierrosta minuutissa	Valkoinen ja värinpitävä puuvillapyykki. Normaaliikainen. Energiankulutus laskee ja pesuohjelman pituus kasvaa.
Tekokuidut 60 °C - Kylmä	3 kg 1200 kierrosta minuutissa	Siliävät tai sekapyykki. Normaaliikainen.

Ohjelma Lämpötilaväli	Maksimitäyttö Maksimiliin- kousnopeus	Ohjelman kuvaus (Pestävä pyykki ja likaisuustaso)
Hienopesu  40 °C - Kylmä	3 kg 1200 kierrosta minuutissa	Arkalaatuiset tekstiilit: akryyli, viskoosi, polyesteri. Normaalilikainen.
Villa / Käsinpesu   40 °C - Kylmä	2 kg 1200 kierrosta minuutissa	Konepestävä villa, käsinpestävä villa ja arkalaatui- nen pyykki , jossa on merkintä «käsinpesu». ²⁾
Peitot  60 °C - Kylmä	3 kg 800 kierrosta minuutissa	Erikoisohjelma yhdelle keinokuitupeitolle, untuvapeit- teelle, sängynpeitteelle jne.
Mix 20°  20 °C	2 kg 1200 kierrosta minuutissa	Erytinen ohjelma vähän likaiselle puuvillalle, tekokuidulle ja sekapyykille. Aseta tämä ohjelma energiankulutuksen vähentämiseksi. Varmista, että pesuaine on tarkoitettu alhaiselle lämpötilalle hyvien pesutuloksien saavuttamiseksi. ³⁾

1) Energiamerkin kulutusarvojen standardit ohjelmat. Määräyksen 1061/2010 mukaisesti nämä ohjelmat ovat "Standardi 60°C puuvillaohjelma" ja "Standardi 40°C puuvillaohjelma". Ne ovat energian- ja vedenkulutuksen kannalta tehokkaimpia ohjelmia normaaliikaisia puuvilla-pyykkiä pestäessä.





















Pesuvaiheen veden lämpötila voi poiketa valitun ohjelman määritetystä lämpötilasta.

2) Tämän ohjelman aikana rumpu pyörii hitaasti hellävaraista käsittelyä varten. Voi vaikuttaa siltä, ettei rumpu pyöri tai se ei pyöri oikein. Tämä on normaalia laitteen toimintaa.

3) Lämpötilan merkivalo ei pala.

Ohjelman lisätoimintojen yhteensopivuus

Ohjelma										
30' @ 30°		■					■	■	■	
	■	■	■	■	■	■	■	■	■	■
	■	■	■	■			■	■	■	■
	■	■	■	■	■	■	■	■	■	■
	■	■	■	■	■		■	■	■	■
 	■	■	■				■	■	■	
		■	■				■	■	■	■
	■	■	■		■		■	■	■	

1) Kun asetat tämän lisätoiminnon, suosittelemme pyykkimäärän vähentämistä. Voit pestä täyden pyykkimäärän, mutta pesutulos ei välttämättä ole yhtä hyvä. Suositeltu täyttömäärä: puuvilla: 4 kg, siilävät ja arkalaatuiset tekstiilit: 1,5 kg

Kulutuservot



Tämän taulukon tiedot ovat likimääräisiä. Eri tekijät voivat vaikuttaa kyseisiin tietoihin: pyykin määrä ja tyyppi, veden ja ympäristön lämpötila.

Ohjelmat	Täyttö (kg)	Energiankulutus (kWh)	Vedenkulutus (litroina)	Likimääräinen ohjelman kesto (minuutteina)	Jäännöskosteus (%) ¹⁾
Puuvilla 60 °C	8	1,35	70	159	53
Puuvilla 40 °C	8	0,87	69	158	53
Tekokuidut 40 °C	3	0,60	56	103	35
Hienopesu 40 °C	3	0,55	59	81	35
Villa / Käsinpesu 30 °C	2	0,30	53	57	30
Standardit puuvillaohjelmat					
Standardi 60 °C puuvilla	8	0,96	52	244	53
Standardi 60 °C puuvilla	4	0,73	40	210	53
Standardi 40 °C puuvilla	4	0,62	41	196	53

¹⁾ Linkousvaiheen päättyessä.

Pois (W)	Päälle jätetty (W)
0,05	0,05

Yllä olevan taulukon tiedot ovat Euroopan Unionin komission asetuksen 1015/2010 mukaiset direktiivin 2009/125/EY vaatimuksien mukaisesti.

Lisätoiminnot

Lämpötila

Tällä lisätoiminnoilla voit muuttaa oletuslämpötilaa.

Merkkivalo = kylmä vesi.

Asetetun lämpötilan merkkivalo syttyy.

Linkous

Tällä lisätoiminnoilla voit muuttaa oletuslinkousnopeutta.

Asetetun nopeuden merkkivalo syttyy.

Linkouksen lisätoiminnot:

Ei linkousta

- Aseta tämä lisätoiminto kaikkien linkousvaiheiden poistamiseksi. Vain tyhjennysvaihe on käytettävissä.

- Vastaava merkkivalo syttyy.
- Aseta tämä lisätoiminto erittäin arkalaatuisia tekstiilejä varten.
- Huuhteluvaihe käyttää enemmän vettä joissakin pesuohjelmissa.

Rypistymisen esto

- Aseta tämä lisätoiminto rypyjien estämiseksi.
- Vastaava merkkivalo syttyy.
- Rummussa on vettä, kun ohjelma päättyy.
- Rumpu pyörii säännöllisesti, jotta pyykkiin ei muodostuisi rypyjä.
- Luukku on edelleen lukittu. Luukun lukitus voidaan avata vasta sitten, kun vesi on tyhjennetty.

 Katso veden tyhjennysohjeet kohdasta "Ohjelman päättyessä".

Pika

Tällä lisätoiminnolla voit vähentää ohjelman kestoa.

Aseta tämä lisätoiminto vähän likaiselle tai raikastettavalle pyykille.

Vastaava merkkivalo syttyy.

Tehopesu

Tällä lisätoiminnolla voidaan pestä erittäin likaista pyykkiä.

Pesuohjelma kestää tavallista pitempään, kun tämä lisätoiminto on valittu.

Vastaava merkkivalo syttyy.

Helposti siliävät

Laite pesee ja linkoaa pyykin varoen rypyjien muodostumisen estämiseksi.

Laitteen linkousnopeus laskee, se käyttää enemmän vettä ja mukauttaa ohjelman keston pyykkityypin mukaan.

Asetukset

Lisähuuhtelu

Tämän lisätoiminnon avulla voit asettaa lisähuuhtelun pysyvästi uuteen ohjelmaan.

- Kytke tämä lisätoiminto **päälle/pois päältä** koskettamalla samanaikaisesti painiketta 

Vastaava merkkivalo syttyy.

Vain huuhtelu

Tämän lisätoiminnon avulla voit suorittaa vain valitun pesuohjelman viimeisen huuhtelun.



Jos asetat myös Lisähuuhtelu-toiminnon ()⁺, laite lisää kaksi huuhtelua tai useamman huuhtelun.

Vastaava merkkivalo syttyy.

Tyhjennys ja linkous

Tämän lisätoiminnon avulla voit suorittaa linkous- ja tyhjennysohjelman.

Tämä linkousvaihe sopii asettamaasi pesuohjelmaan.

 Jos asetat myös lisätoiminnon Ei linkousta ()⁺, laite suorittaa vain tyhjennysvaiheen.

Ajastin

Tämän lisätoiminnon avulla voit ohjelmoida pesuohjelman käynnistymään 9, 6 tai 3 tunnin päästä.

Asetetun arvon merkkivalo syttyy.

Lisähuuhtelu

Tämän lisätoiminnon avulla voit lisätä huuhteluita pesuohjelmaan.

Käytä tätä lisätoimintoa, jos pesuaineelle ollaan allergisia tai jos alueen vesi on pehmeää.



Vastaava merkkivalo syttyy.¹



ja , kunnes merkkivalo  **syttyy/sammuu.**

¹ Katso ohjeet tämän lisätoiminnon päälle kytkemiseen kohdasta "Asetukset".

Lapsilukko

Tämän lisätoiminnon avulla voit estää lasten leikkimisen käyttöpaneelilla.

- Kytke tämä lisätoiminto **päälle/pois päältä** koskettamalla samanaikaisesti painiketta  ja , kunnes merkkivalo  **syttyy/samuu**.

Kytke tämä lisätoiminto päälle, kun olet koskettanut painiketta : painikkeet lukittuvat (painiketta  lukuun ottamatta).

 Kyseinen lisätoiminto jää päälle vaikka laite kytkettäisiin pois päältä.

Käyttöönotto

1. Aseta pieni määrä pesuainetta pesuainelokeroon.
2. Aseta puuvillalle tarkoitettu pesuohjelma ja valitse korkein lämpötila, älä kuitenkaan aseta pyykkiä koneeseen.

Päivittäinen käyttö

 **VAROITUS!**
Lue turvallisuutta koskevat luvut.

Koneen täyttö

Avaa vesihana. Kiinnitä pistoke pistorasiaan.

1. Avaa laitteen luukku sen kahvasta vetämällä.
2. Laita pyykki koneeseen yksi vaatekappale kerrallaan.
3. Ravista vaatteita ennen kuin asetat ne laitteeseen.

Varmista, ettei rummussa ole liikaa pyykkiä. Katso maksimitäyttömäärä taulukosta "Ohjelmataulukko".

4. Sulje luukku.

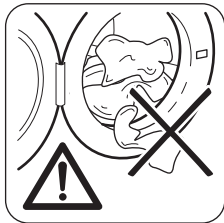



 **HUOMIO!**
Varmista, etteivät pyykkiä tiivisteiden ja luukun väliin. Olemassa on vesivuodon tai pyykkien vahingoittumisen vaara.

Äänimerkit

Äänimerkit kuuluvat, kun:

- ohjelma on päättynyt
- laitteessa on toimintahäiriö.

Voit kytkeä äänimerkit **pois päältä/päälle** koskettamalla samanaikaisesti painiketta **P** ja  4 sekunnin ajan.

 Jos kytket äänimerkit pois päältä, ne toimivat laitteen toimintahäiriön yhteydessä.

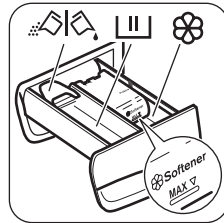

Tällöin poistetaan mahdolliset liat rummusta ja pesualtaasta.

Pesuaineen ja lisäaineiden käyttö



1. Mittaa pesuaine ja huuhteluaine.
2. Sulje pesuainelokero varoen.

Pesuainelokero

	Pesuvaiheen pesuainelokero. Jos käytät nestemäistä pesuainetta, lisää se juuri ennen ohjelman käynnistämistä.
	Nestemäisten lisäaineiden lokero (huuhteluaine, tärkki).  HUOMIO! Älä ylitä MAX -ta-soa.



Pesujauheen tai nestemäisen pesuaineen läppä.

Nestemäinen tai jauhemainen pesuaine

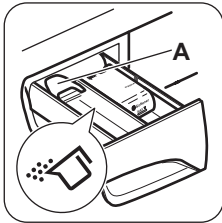

Läpän oletusasetus on **A** (pesujauhe).

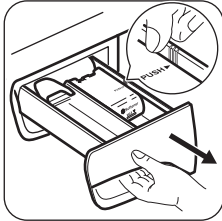

Nestemäisen pesuaineen käyttö:

1. Poista lokerikko. Paina lokerikon reunaa nuolen (PUSH) kohdalta lokerikon poistamiseksi helposti.

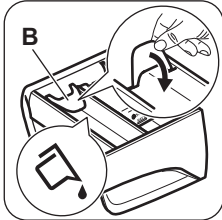

2. Säädä läppä asentoon **B**.
3. Aseta lokero takaisin syvennykseen.



Nestemäistä pesuainetta käytettäessä:

- Älä käytä hyytelömäisiä tai paksuja nestemäisiä pesuaineita.
- Lisää korkeintaan 120 ml nestettä.
- Älä aseta ajastinta.

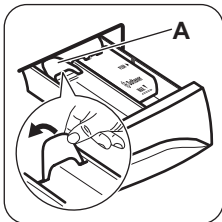

Kun läppä on asennossa **B** ja haluat käyttää pesujauhetta:

1. Poista lokerikko.
2. Säädä läppä asentoon **A**.
3. Aseta lokero takaisin syvennykseen.

- Mittaa pesuaine ja huuhteluaine.
- Lisää pesuaine ja huuhteluaine lokeroihin.
- Sulje pesuainelokero varoen.

Laitteen kytkeminen toimintaan

Paina ja pidä alhaalla muutaman sekunnin ajan

ⓘ-painiketta laitteen kytkemiseksi päälle tai pois päältä.

Laitteesta kuuluu äänimerkki, kun se kytketään toimintaan. Laite suorittaa käynnistyksen animaation. Animaatio esittää nopeasti kunkin pesuohjelman sekä oletuslämpötilan ja linkousasetukset.

Ohjelman asettaminen

1. Kosketa ohjelmapainiketta **P** ja aseta ohjelma:
 - Painikkeen ▷|| merkkivalo vilkkuu hitaasti.
2. Muuta tarvittaessa lämpötilaa ja linkousnopeutta tai lisää käytettävissä olevia lisätoimintoja. Kun kytket jonkin lisätoiminnon päälle, asetetun lisätoiminnon merkkivalo syttyy.



Jos jokin asetus on virheellinen, painikkeen ▷|| merkkivalossa vilkkuu punainen valo kolme kertaa.

Ohjelman käynnistäminen ilman ajastusta

Kosketa painiketta ▷||

- Painikkeen ▷|| merkkivalo lakkaa vilkkumasta ja jää palamaan.
- Ohjelma käynnistyy, luukku lukittuu, merkkivalo ⇐ palaa.



Tyhjennyspumppu voi toimia lyhyen aikaa pesuohjelman alussa.

Ohjelman käynnistäminen ajastuksella

Ohjelma voidaan asettaa käynnistymään 9, 6 tai 3 tunnin kuluttua.

1. Kosketa painiketta ⌚ haluamasi ajastuksen valitsemiseksi. Valitun ajastuksen merkkivalo syttyy.
2. Kosketa painiketta ▷||:
 - Laite käynnistää ajanlaskun.
 - Kun asetettu aika on kulunut loppuun, ohjelma käynnistyy automaattisesti.

- i** Voit peruuttaa ajastimen tai muuttaa ajastimen asetusta ennen kuin kosketat painiketta ▷||. Painikkeen ▷|| koskettamisen jälkeen voit ainoastaan peruuttaa ajastuksen.

Ajastuksen peruuttaminen:

1. Kosketa painiketta ▷|| laitteen asettamiseksi taukotilaan.
2. Kosketa painiketta ⌚, kunnes asetetun ajastuksen merkkivalo sammuu. Käynnistä ohjelma välittömästi koskettamalla painiketta ▷|| uudelleen.

Ohjelman keskeyttäminen ja lisätoimintojen muuttaminen

Voit muuttaa vain joitakin lisätoimintoja ennen kuin ne käynnistyvät.

1. Kosketa painiketta ▷||. Kyseisen painikkeen merkkivalo vilkkuu.
2. Muuta lisätoimintoja.
3. Kosketa uudelleen painiketta ▷||. Ohjelma jatkuu.

Pesuohjelman peruuttaminen

1. Peruuta ohjelma ja kytke laite pois toiminnasta painamalla painiketta ⌚ joidenkin sekuntien ajan.
2. Kytke laite toimintaan painamalla samaa painiketta uudelleen. Sen jälkeen voit asettaa uuden pesuohjelman.

- i** Koneeseen jää vettä. Rumpuun jäänyttä vettä voidaan käyttää seuraavassa pesuohjelmassa.

Luukun avaaminen

Laitteen luukku on lukittu ohjelman tai ajastimen ollessa toiminnassa. Merkkivalo ─□ palaa.



HUOMIO!

Jos lämpötila ja vedentaso rummussa ovat liian korkeita, luukku ei voida avata.

Luukun avaaminen ohjelman ensimmäisten minuuttien aikana tai ajastimen ollessa käynnissä:

1. Aseta laite taukotilaan koskettamalla painiketta ▷||.

2. Odota, kunnes merkkivalo ─□ sammuu.
3. Voit avata luukun.
4. Sulje luukku ja kosketa uudelleen ▷||-painiketta. Ohjelma (tai ajastin) käynnistyy uudelleen.

Ohjelman päättyessä

- Laite pysähtyy automaattisesti.
- Äänimerkki kuuluu (jos se aktivoitu).
- ▷||-painikkeen merkkivalo sammuu.
- Luukun lukon merkkivalo ─□ sammuu.
- Voit avata luukun.
- Poista pyykki laitteesta. Varmista, että rumpu on tyhjä.
- Kytke laite pois toiminnasta painamalla painiketta ⌚ joidenkin sekuntien ajan.
- Sulje vesihana.
- Pidä luukku ja pesuainelokero raollaan homeen ja hajujen muodostumisen estämiseksi.

Pesuohjelma on suoritettu loppuun, mutta rummussa on edelleen vettä:

- Rumpu pyörii säännöllisesti, jotta pyykkiin ei muodostuisi ryppyjä.
- Merkkivalo □ vilkkuu ja muistuttaa veden tyhjennystarpeesta.
- Luukun lukon merkkivalo ─□ palaa. Painikkeen ▷|| merkkivalo vilkkuu. Luukku on edelleen lukittu.
- Luukku voidaan avata vasta sitten, kun vesi on tyhjennetty.

Veden tyhjentäminen:

1. Veden tyhjentäminen.
 - Kosketa painiketta ▷||. Laite tyhjentää veden ja linkoa valitun pesuohjelman maksimilinkousnopeudella.
 - Vaihtoehtoisesti voit koskettaa painiketta ⌚ linkousnopeuden muuttamiseksi ja koskettaa sen jälkeen painiketta ▷||. Laite tyhjentää veden ja linkoa. Jos asetat toiminnon ⌚, laite suorittaa ainoastaan tyhjennysvaiheen.
2. Kun ohjelma on suoritettu loppuun ja luukun lukon merkkivalo ─□ sammuu, luukku voidaan avata.
3. Kytke laite pois toiminnasta painamalla painiketta ⌚ joidenkin sekuntien ajan.

i Laite tyhjentää veden ja linkoaa automaattisesti noin 18 tunnin kuluttua (Villa-ohjelmaa lukuun ottamatta).

AUTO-OFF-lisätoiminto

AUTO-OFF-lisätoiminto kytkee automaattisesti laitteen pois päältä energiankulutuksen vähentämiseksi seuraavissa tilanteissa: Kaikki merkkivalot ja sammuvat, kun:

- Laitetta ei käytetä 5 minuuttiin ennen painikkeen  koskettamista.

Vihjeitä ja neuvoja

Pyykit

- Lajittele valkopyykki, värillinen pyykki, tekokuidut, arkalaatuinen pyykki ja villapyykki.
- Noudata tekstiilien hoito-ohjemerkinässä olevia ohjeita.
- Älä pese valkopyykkiä ja värillistä pyykkiä yhtä aikaa.
- Jotkin värilliset vaatteet voivat laskea väriä ensimmäisessä pesussa. Ne on suositeltavaa pestä erikseen ensimmäisillä kerroilla.
- Sulje tyynyliinojen napit, vetoketjut, koudut ja nepparit. Sido vyöt.
- Tyhjennä taskut ja ravista viikatut vaatteet auki.
- Käännä monikerroksiset tekstiilit, villavaatteet ja painetut tekstiilit väärin päin.
- Poista kovat tahrat.
- Pese huomattavat tahrat erityisellä pesuaineella.
- Ole varovainen verhoja käsitellessä. Poista kaikki koudut tai aseta verhot pesupussiin tai tyynyliinaan.
- Älä pese laitteessa saumaamattomia tai leikattuja pyykkejä. Pese pienet ja/tai arkalaatuiset pyykkit pesupussissa (esim. kaarelliset rintaliivit, vyöt, sukkahousut, jne.).
- Erittäin pieni täyttömäärä voi aiheuttaa epätasapainon linkousvaiheessa. Jos näin käy, levitä pyykkiä käsin pesualtaassa ja käynnistä linkous uudelleen.

Vaikeat tahrat

Vesi ja pesuaine eivät riitä poistamaan vaikeita tahroja.

Suosittelemme, että vaikeat tahrat poistetaan ennen tekstiilien asettamista laitteeseen.

Kytke laite uudelleen toimintaan painamalla painiketta .

- 5 minuutin kuluttua pesuohjelman päättymisestä. Kytke laite uudelleen toimintaan painamalla painiketta .

Kosketa painiketta **P**, jos haluat asettaa uuden ohjelman.

Markkinoilla on saatavilla erityisiä tahrannoistaineita. Käytä tahraan ja tekstiilin laatuun sopivaa tahrannoistainetta.

Pesuaineet ja lisäaineet

- Käytä vain pesukoneeseen tarkoitettuja pesuaineita ja lisäaineita:
 - jauhemaisia pesuaineita kaikille kuitutyypeille
 - jauhemaisia pesuaineita aroille kuduille (enintään 40 °C) ja villalle
 - nestemäisiä pesuaineita, mieluiten alhaisen lämpötilan pesuohjelmissa (enintään 60 °C) kaikille kuitutyypeille, tai villavaatteiden erikoispesuaineita.
- Älä sekoita erityyppisiä pesuaineita keskenään.
- Suojele ympäristöä käyttämällä vain oikeaa pesuainemäärää.
- Noudata pesuainepakkaukseen merkittyjä ohjeita.
- Käytä tekstiilin laatuun ja väriin, ohjelman lämpötilaan sekä likaisuustasoon sopivia tuotteita.
- Jos laitteesi pesuainelokerossa ei ole läppää, lisää nestemäiset pesuaineet (pesuainevalmistajan toimittamaa) annostelupalloa käyttämällä.

Ympäristönsuojeluohjeita

- Pese normaaliikäiset pyykki ohjelmalla, jossa ei ole esipesua.
- Käynnistä pesuohjelma aina maksimaalisella täyttömäärällä.
- Käytä tarvittaessa tahrannoistainetta, kun valitset alhaisen lämpötilan pesuohjelman.

- Tarkista kotisi vedenkovuus käyttäaksesi oikean määrän pesuainetta.

Veden kovuus

Jos alueesi vedenkovuus on suuri tai keskisuuri, suosittelemme pesukoneeseen tarkoitettujen vedenpehmentimien käyttämistä. Jos alueesi

vesi on pehmeää, vedenpehmentimen käyttö ei ole tarpeen.

Tarkista alueesi vedenkovuus ottamalla yhteyttä paikalliseen vesilaitokseen.

Käytä oikeaa määrää vedenpehmentintä. Noudata tuotepakkaukseen merkittyjä ohjeita.

Hoito ja puhdistus



VAROITUS!

Lue turvallisuutta koskevat luvut.

Ulkopintojen puhdistaminen

Puhdista laite ainoastaan saippualla ja lämpimällä vedellä. Kuivaa kaikki pinnat kokonaan.



HUOMIO!

Älä käytä koskaan alkoholia, liuotainaineita tai vastaavia tuotteita.

Kalkinpoisto

Jos alueesi vedenkovuus on suuri tai keskisuuri, suosittelemme pesukoneeseen tarkoitettujen vedenpehmentimien käyttämistä.

Tarkista rumpu säännöllisesti kalkkikertymien ja ruostehiukkasten estämiseksi.

Poista ruostehiukkaset käyttämällä ainoastaan pesukoneeseen tarkoitettuja erikoistuotteita. Suorita toimenpide erillään pyykinpesusta.



Noudata aina tuotepakkaukseen merkittyjä ohjeita.

Huoltopesu

Alhaisen lämpötilan ohjelmissa rumpuun voi jäädä hiukan pesuainetta. Suorita huoltopesu säännöllisesti. Toimi seuraavasti:

- Poista pyykki koneesta.
- Aseta puuvillaohjelma, suurin lämpötila ja lisää pieni määrä pesuainetta.

Luukun tiiviste

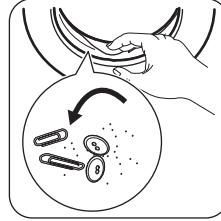

Tarkista tiiviste säännöllisesti ja poista kaikki esineet sisätilasta.

Pesuainelokeron puhdistaminen

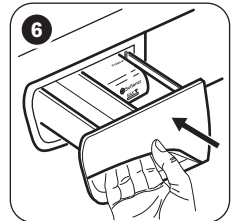
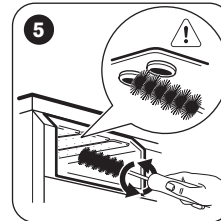
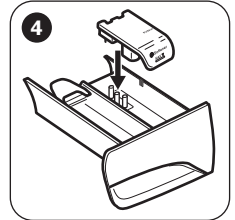
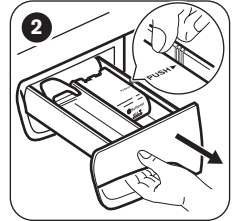
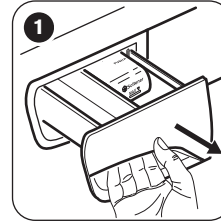

Vedenottoletkun ja venttiilin sihdin puhdistaminen

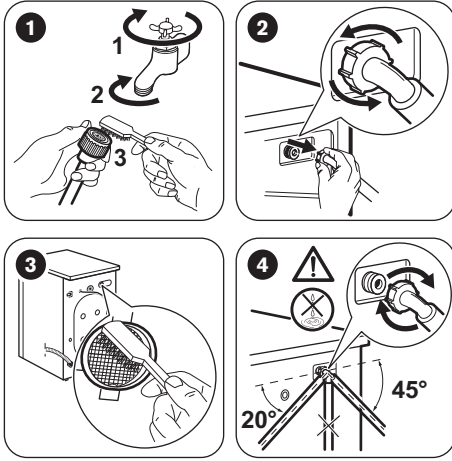

Suojeltava jäätymiseltä

Jos kone asennetaan alueelle, jossa lämpötila voi laskea alle 0 °C, poista jäljelle jäänyt vesi vedenottoletkusta ja tyhjennyspumpusta.

i Suorita tämä toimenpide myös silloin, kun haluat suorittaa hätätyhjennyksen.

1. Irrota pistoke pistorasiasta.
2. Irrota vedenottoletku.
3. Poista tyhjennysletku takana olevasta tukikappaleesta ja poista se pesualtaasta tai viemäristä.
4. Aseta tyhjennys- ja vedenottoletkun päät astiaan. Anna veden virrata ulos letkuista.

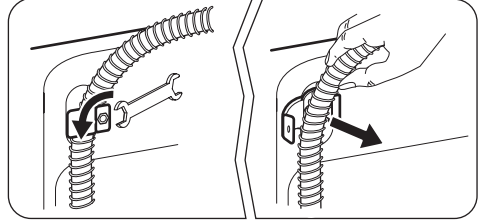

5. Kun vettä ei tule enää, asenna vedenotto- ja tyhjennysletku takaisin.



VAROITUS!

Varmista, että lämpötila on yli 0 °C ennen kuin käytät laitetta uudelleen. Valmistaja ei ota vastuuta jäätymisvaurioista.

Tekniset tiedot

Mitat	Leveys/korkeus/syvyys/ kokonaissyvyys	600 mm / 850 mm / 520 mm / 576 mm
Sähköliitäntä	Jännite Kokonaisteho Sulake Taajuus	230 V 2200 W 10 A 50 Hz
Suojakansi takaa kiinteiden hiukkasten ja kosteuden suo- jaustason, lukuun ottamatta kuitenkaan matalajännitteisiä laitteita, joissa ei ole kosteussuojaa.		IPX4
Vedenpaine	Minimi Maksimi	0,5 bar (0,05 MPa) 8 bar (0,8 MPa)
Vesiliitäntä ¹⁾		Kylmä vesi
Maksimitäyttömäärä	Puuvilla	8 kg
Energialuokka		A+++
Linkousnopeus	Maksimi	1400 kierrosta/min

¹⁾ Liitä vedenottoletku hanaan, jossa on 3/4 tuuman kierteitys.

Vianmääritys



VAROITUS!

Lue turvallisuutta koskevat luvut.





Johdanto

Laitte ei käynnisty tai se pysähtyy käytön aikana.

Yritä etsiä ratkaisu ongelmaan (katso taulukko). Ota yhteyttä valtuutettuun huoltoliikkeeseen, jos ongelma toistuu.

Äänimerkit aktivoituvat joidenkin ongelmien

yhteydessä. Painikkeen  merkivalossa vilkkuu **punainen** valo ja jokin merkkivaloista syytty hälytyskoodin näyttämiseksi:

-  - Laitteeseen ei tule vettä oikein.
-  - Koneeseen jää vettä.
-  - Laitteen luukku on auki tai se on suljettu virheellisesti. Tarkista luukku!
- Painikkeen  merkivalossa vilkkuu **punainen** valo 11 kertaa ja keltainen valo 1 kerran (tai 2 tai 3 kertaa): Virransyöttö on epävaka. Odota kunnes virransyöttö on vakaa.



VAROITUS!

Kytke laite pois toiminnasta ennen tarkistusten suorittamista.

Mahdolliset häiriöt

Ongelma	Mahdollinen ratkaisu
Pesuohjelma ei käynnisty.	<ul style="list-style-type: none">▪ Varmista, että pistoke on kiinnitetty pistorasiaan.▪ Tarkista, että laitteen luukku on suljettu.▪ Varmista, ettei mikään sulakekotelon sulakkeista ole palanut.▪ Varmista, että Käynnistä/Tauko-painiketta on painettu.▪ Jos ajastin on asetettu, peruuta asetus tai odota, kunnes ajanlaskenta on kulunut umpeen.▪ Poista lapsilukko toiminnasta, jos se on päällä.
Laitteeseen ei tule vettä.	<ul style="list-style-type: none">▪ Tarkista, että vesihana on auki.▪ Varmista, ettei vedensyöttöpaine ole liian alhainen. Kysy lisätieto paikalliselta vesilaitokselta.▪ Tarkista, ettei vesihana ole tukossa.▪ Varmista, ettei vedenottoletkun ja venttiilin sihdeissä ole tukoksia. Lue ohjeet kohdasta "Hoito ja puhdistus".▪ Varmista, ettei vedenottoletkussa ole vääntymiä tai taittumuksia.▪ Tarkista, että vedenottoletku on liitetty oikein.
Koneeseen jää vettä.	<ul style="list-style-type: none">▪ Tarkista, ettei altaan poistoviemäri ole tukossa.▪ Varmista, ettei tyhjennysletkussa ole vääntymiä tai taittumuksia.▪ Tarkista, että tyhjennysletku on liitetty oikein.▪ Aseta tyhjennystoiminto, jos asetit ohjelman, jossa ei ole tyhjennysvaihetta.▪ Aseta tyhjennystoiminto, jos asetit lisätoiminnon, jossa vesi jää rumpuun.▪ Jos yllä mainitut toimet eivät ratkaise ongelmaa, ota yhteyttä valtuutettuun huoltoliikkeeseen (sillä tyhjennuspumpun suodatin voi olla tukossa).

Ongelma	Mahdollinen ratkaisu
Linkousvaihe ei toimi tai pesuohjelma kestää normaalia pitempään.	<ul style="list-style-type: none"> Levitä pyykkiä käsin pesualtaassa ja käynnistä linkous uudelleen. Epätasapaino voi aiheuttaa tämän ongelman. Aseta linkoustoiminto. Aseta tyhjennystoiminto, jos asetit lisätoiminnon, jossa vesi jää rumpuun. Jos yllä mainitut toimet eivät ratkaise ongelmaa, ota yhteyttä valtuutettuun huoltoliikkeeseen (sillä tyhjennyspumpun suodatin voi olla tukossa).
Lattialla on vettä.	<ul style="list-style-type: none"> Varmista, että vesiletkujen liitännät ovat kireät ja ettei vesivuotoja ole. Varmista, ettei vedenotto- ja tyhjennysletkussa ole vaurioita. Varmista, että käytät oikeaa pesuainetta ja pesuainemäärää.
Laitteen luukku ei avaudu.	<ul style="list-style-type: none"> Varmista, että pesuohjelma on päättynyt. Aseta tyhjennys- tai linkoustoiminto, jos rummussa on vettä. Suorita hätätyhjennys. Katso kohta "Varotoimet jäätyamisen estämiseksi" (kappale "Hoito ja puhdistus").
Laitteesta kuuluu poikkeavia ääniä.	<ul style="list-style-type: none"> Varmista, että laite on tasapainotettu oikein. Lue ohjeet asennusohjeista. Varmista, että pakkausmateriaalit ja/tai kuljetuspultit on poistettu. Lue ohjeet asennusohjeista. Lisää pyykkiä koneeseen. Pyykkiä voi olla liian vähän.
Laite täytty vedellä ja tyhjenee välittömästi.	<ul style="list-style-type: none"> Varmista, että tyhjennysletku on oikeassa asennossa. Letkun pää voi olla liian matalalla. Lue ohjeet asennusohjeista.
Pesutulos ei ole tyydyttävä.	<ul style="list-style-type: none"> Lisää pesuaineen määrää tai käytä toista pesuainetta. Poista vaikeat tahrat erikoistuotteilla ennen pyykinpesua. Varmista, että asetat oikean lämpötilan. Vähennä pyykkiä.
Lisätoimintoa ei voida asettaa.	<ul style="list-style-type: none"> Varmista, että painat vain haluamiasi kosketuspainikkeita.

Kytke virta laitteeseen tarkastusten jälkeen. Ohjelma jatkuu keskeytyskohdasta.

Jos ongelma toistuu, ota yhteyttä valtuutettuun huoltoliikkeeseen.

Jos laitteessa näkyy muita hälytyskoodeja (painikkeen  merkkivalossa vilkkuu punainen valo). Kytke laite pois toiminnasta ja toimintaan. Jos ongelma toistuu, ota yhteyttä valtuutettuun huoltoliikkeeseen.

YMPÄRISTÖNSUOJELU

Kierrätä materiaalit, jotka on merkitty merkillä . Kierrätä pakkaus asettamalla se asianmukaiseen kierrätysastiaan. Suojele ympäristöä ja ihmisten terveyttä kierrättämällä sähkö- ja

Huolto

Suosittellemme alkuperäisten varaosien käyttöä.

Kun otat yhteyttä valtuutettuun huoltoon, pidä nämä tiedot saatavilla. Tiedot löytyvät arvokilvestä: malli (Mod.), tuotenumero (Prod.No.), sarjanumero (Ser.No.).

elektroniikkaromut. Älä hävitä merkillä  merkittyjä kodinkoneita kotitalousjätteen mukana. Palauta tuote paikalliseen kierrätyskeskukseen tai ota yhteyttä paikalliseen viranomaiseen.



www.zanussi.com/shop



192976610-A-072014