

EW2C327R1



DA Tørretumbler
NO Tørketrommel

Brugsanvisning 2
Bruksanvisning 21

INDHOLDSFORTEGNELSE

1. OM SIKKERHED.....	3
2. SIKKERHEDSANVISNINGER.....	5
3. PRODUKTBESKRIVELSE.....	6
4. BETJENINGSPANEL.....	7
5. PROGRAMTABEL.....	8
6. TILVALG.....	9
7. INDSTILLINGER.....	10
8. FØR FØRSTE ANVENDELSE.....	11
9. DAGLIG BRUG.....	12
10. RÅD OG TIPS.....	13
11. VEDLIGEHOEDELSSE OG RENGØRING.....	14
12. FEJLFINDING.....	16
13. TEKNISKE DATA.....	18
14. PRODUKTINFORMATIONSAARK I REFERENCE TIL EU-FORORDNING 1369/2017.....	19

VI TÆNKER PÅ DIG

Tak for dit køb af et Electrolux-apparat. Du har valgt et produkt, som giver dig årtiers professionel erfaring og innovation på én gang. Genialt og elegant. Det er designet med dig i tankerne. Så uanset hvornår du bruger det, kan du være sikker på, at du får et fantastisk resultat hver gang.

Velkommen til Electrolux.

Besøg vores hjemmeside for at:



Få rådgivning, brochurer, fejlfinding, service- og reparationsinformation:
www.electrolux.com/support



Få bedre service ved at registrere dit produkt:
www.registerelectrolux.com



Køb tilbehør, forbrugsvarer og originale reservedele til dit produkt:
www.electrolux.com/shop

KUNDEPLEJE OG SERVICE

Brug altid originale reservedele.

Sørg for at have følgende data tilgængelig, når du kontakter service: Model, PNC, Serienummer.

Du finder oplysningerne på maskinens typeskilt.

 Advarsel/Forsigtig-Sikkerhedsanvisninger

 Generelle oplysninger og gode råd

 Miljøoplysninger

Ret til ændringer uden varsel forbeholdes.

1. ⚠️ OM SIKKERHED

Læs brugsanvisningen grundigt, før du påbegynder installationen og ibrugtagningen af dette apparat. Producenten påtager sig intet ansvar for eventuelle skader, der er resultatet af forkert installation eller brug. Opbevar altid brugsanvisningen på et sikkert og tilgængeligt sted til senere opslag.

1.1 Sikkerhed for børn og andre udsatte personer



ADVARSEL!

Risiko for kvælning, personskade eller permanent invaliditet.

- Apparatet kan bruges af børn fra 8 år og op efter samt af personer med nedsat fysisk, sensorisk eller psykisk funktionsevne, eller som mangler den nødvendige erfaring eller viden, hvis de er under opsyn eller er blevet instrueret i at bruge apparatet på en sikker måde samt forstår de medfølgende farer.
- Børn mellem 3 og 8 år og personer med omfattende og komplekst handicap skal holdes på afstand af apparatet, medmindre de overvåges konstant.
- Børn på under 3 år skal holdes på afstand af apparatet, med mindre de overvåges konstant.
- Børn må ikke lege med apparatet.
- Opbevar al emballage utilgængeligt for børn, og bortskaf det korrekt.
- Opbevar vaskemidler utilgængeligt for børn.
- Lad ikke børn og husdyr komme tæt på maskinen, mens lågen er åben.
- Hvis apparatet har en børnesikring, skal den aktiveres.
- Børn må ikke udføre rengøring og vedligeholdelse på apparatet uden opsyn.

1.2 Generel sikkerhed

- Apparatets specifikationer må ikke ændres.
- Hvis tørretumbleren anbringes ovenpå en vaskemaskine, så brug stablepladen. Stablesættet,

der kan fås hos din autoriserede forhandler, må kun bruges med det apparat, der er angivet i vejledningen, som fulgte med tilbehøret. Læs den omhyggeligt inden installation (se installationsbrochuren).

- Apparatet kan monteres som fritstående eller under et køkkenbord med korrekt plads (se installationsbrochuren).
- Installér ikke apparatet bag en dør, der kan låses, en skydedør eller en dør med et hængsel på den modsatte side, der ville forhindre apparatets låge i at åbne helt.
- Ventilationsåbningen i bunden må ikke tildækkes af et gulvtæppe, måtte eller anden gulvbelægning.
- **FORSIGTIG:** Apparatet må ikke forsynes gennem en ekstern kontaktnordning, som f.eks. en timer, eller være sluttet til et kredsløb, der regelmæssigt tændes og slukkes af et forsyningsværk.
- Sæt først netstikket i stikkontakten ved installationens afslutning. Sørg for, at der er adgang til elstikket efter installationen.
- Hvis strømforsyningskablet er beskadiget, skal det af sikkerhedsmæssige grunde udskiftes af producenten, et autoriseret servicecenter eller en tekniker for at undgå elektrisk stød.
- Undlad at overskride den maksimale fyldning på 7 kg (se kapitlet "Programtabel").
- Brug ikke apparatet, hvis tøj har været tilsmudset med industrikemikalier.
- Tør fnug eller rester fra emballage væk, der har ophobet sig omkring apparatet.
- Brug ikke maskinen uden et filter. Rengør fnugfilteret inden og efter hver brug.
- Tør ikke uvasket tøj i tørretumbleren.
- Hvis tøjet er tilsmudset med substanser som for eksempel madolie, acetone, alkohol, benzin, petroleum, pletfjerner, terpentiner, voks og voksfjerner, skal det vaskes i varmt vand tilsat ekstra vaskemiddel, før det tørres i tørretumbleren.

- Genstande som skumgummi (latexgummi), badehætter, vandtætte tekstiler, ting med gummibagside og tøj eller puder forsynet med skumgummiindlæg må ikke tørres i tørretumbleren.
- Skyllemidler eller lignende produkter må kun bruges som angivet i vejledningen fra produktets producent.
- Fjern alle genstande fra tøjet, som kunne være en kilde til antændelse, f.eks. lighterer eller tændstikker.
- **ADVARSEL:** Stands aldrig tørretumbleren, før tørreprogrammet er helt slut, medmindre alt tøjet hurtigt tages ud og bredes ud, så varmen kan slippe væk.
- Sluk for apparatet, og tag netstikket ud af kontakten inden nogen som helst form for vedligeholdelse.

2. SIKKERHEDSANVISNINGER

2.1 Installation

- Fjern al emballagen.
- Undlad at installere eller bruge et beskadiget apparat.
- Følg installationsvejledningen, der følger med apparatet.
- Vær altid forsigtig, når du flytter apparatet, da det er tungt. Brug altid sikkerhedshandsker og lukket fodtøj.
- Stil eller brug ikke apparatet et sted, hvor temperaturen kan komme under 5 °C eller over 35 °C.
- Gulvarealet, hvorpå apparatet skal installeres, skal være fladt, stabilt, varmebestandigt og rent.
- Sørg for, at der er luftcirkulation mellem apparatet og gulvet.
- Hold altid apparatet lodret, når det flyttes.
- Apparatets bagside skal anbringes mod en væg.
- Når apparatet står i den endelige position, kontrolleres det, at det er korrekt i vater. Skru benene op og ned i overensstemmelse hermed.

2.2 Tilslutning, el



ADVARSEL!

Risiko for brand og elektrisk stød.

- Apparatet skal tilsluttes strøm m/jord, jvf. Stærkstrømsreglementet.
- Sørg for, at parametrene på typeskiltet er kompatible med nettilslutningens elektriske mærkeværdier.
- Brug altid en korrekt monteret lovlig stikkontakt.
- Brug ikke multistikadaptere og forlængerledninger.
- Undgå at slukke for apparatet ved at trække i netledningen. Tag altid selve netstikket ud af kontakten.
- Undgå at berøre netledningen eller netstikket, hvis du har våde hænder.

2.3 Brug



ADVARSEL!

Risiko for personskade, elektrisk stød, brand, forbrændinger eller skade på apparatet.

- Dette apparat er kun til husholdningsbrug.

- Tør ikke beskadigede (ituevne, trevlede) genstande, som indeholder polstring eller fyld.
- Hvis vasketøjet er blevet vasket med pletfjerner, foretages et ekstra skylleprogram, før tørreprogrammet startes.
- Tør kun stoffer, som er egnet til tørring i apparatet. Følg vaskevejledningen på symbolerne på tøjet.
- Undgå af drikke eller tilberede madvarer med det kondenserede vand/destillerede vand. Det kan føre til sundhedsskader hos personer og husdyr.
- Undgå at sidde eller stå på apparatets åbne låge.
- Tør ikke dryppende vådt tøj i maskinen.

2.4 Vedligeholdelse og rengøring



ADVARSEL!

Risiko for skader på mennesker eller apparat.

- Undlad at bruge højtryksrensere eller damp til at rengøre apparatet.
- Rengør apparatet med en fugtig, blød klud. Brug kun neutrale

rengøringsmidler. Brug ikke slibende midler, skuresvampe, opløsningsmidler eller metalgenstande.

2.5 Service

- Kontakt det autoriserede servicecenter for at få repareret apparatet.
- Brug kun originale reservedele.

2.6 Bortskaffelse



ADVARSEL!

Risiko for personskade eller kvælning.

- Tag stikket ud af kontakten og kobl det fra vandforsyningen.
- Klip netledningen af tæt ved apparatet og bortskaf den.
- Fjern lågelåsen for at forhindre, at børn og kæledyr bliver fanget i tromlen.
- Bortskaf apparatet i overensstemmelse med lokale krav til bortskaffelse af affald af elektrisk og elektronisk udstyr (WEEE).

3. PRODUKTBEKRIVELSE

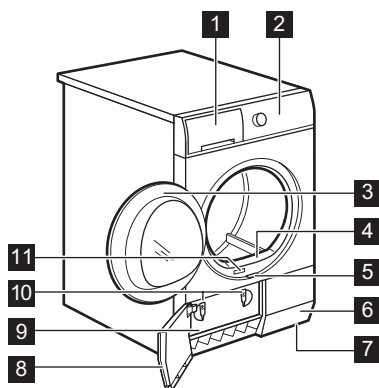

- 1 Tøm vandtank
- 2 Betjeningspanel
- 3 Apparatluge
- 4 Primært filter
- 5 Knap til kondensatorlåge
- 6 Lufttilførselshuller
- 7 Justerbare ben
- 8 Kondensatorlåge
- 9 Kondensatordæksel
- 10 Låse til kondensatorlåg
- 11 Mærkeplade

- i** For at gøre det nemmere at ilægge vasketøj eller at installere maskinen kan lugen vendes om. (se separat folder).

4. BETJENINGSPANEL

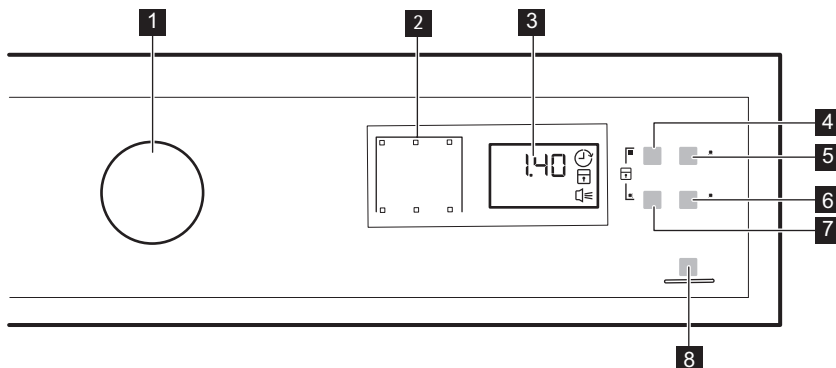

- 1** Programknap og ⏻ OFF-knap
- 2** Lamper
- 3** Display
- 4** ☼ Time Dry (Tørretid)-knap
- 5** ⌚ Delay Start (Forsinket start)-knap
- 6** 🌸 Delicates (Finvask)-knap
- 7** 🧺 Extra Anticrease (Anti-krøl Fase)-knap

- 8** ▶|| Start/pause (Start/pause)-knap





















i Tryk på knapperne med fingeren i området med symbolet eller navnet på funktionen. Undgå at bruge handsker, når du betjener betjeningspanelet. Sørg altid for, at betjeningspanelet er rent og tørt.





4.1 Indikatorer

Indikatorer	Beskrivelse
☼	Tørrefase
🌿	Afkølingsfase
🧺	Antikrølfase
⇒	Kondensator
🚰	Tøm vandtank
🌐	Filter

Indikatorer	Beskrivelse
	Udskudt start
	Børnesikring
	Akustiske signaler
2 . 0 0	Programvarighed
1 0 ' - 2 . 0 0	Varighed af tørretid
3 0 ' - 2 0 h	Varighed af forsinket start

5. PROGRAMTABEL

Program	Fyldning ¹⁾	Egenskaber / Fabrikstype ²⁾
 ³⁾ Cotton (Bomuld) Eco	7 kg	Program, der skal bruges til at tørre bomuld med tørhedsgraden "bomuldsskabstørt", med maksimal energibesparelse. /  
Cotton (Bomuld) Extra (Ekstra Tørt)	7 kg	Tørhedsgrad: ekstra tørt. /  
Cotton (Bomuld) Cupboard (Skabstørt)	7 kg	Program defineret til tørring af alle typer bomuld klar til opbevaring (skabstørt). /  
Cotton (Bomuld) Iron (Strygetørt)	7 kg	Tørhedsgrad: egnet til strygning. /  
Synthetics (Syntetisk) Extra (Ekstra Tørt)	3,5 kg	Tørhedsgrad: ekstra tørt. /   
Synthetics (Syntetisk) Cupboard (Skabstørt)	3,5 kg	Tørhedsgrad: skabstørt. /   
Easy Iron (Strygelet)	1 kg (eller 5 skjorter)	Strygelette stoffer, hvor der kun er brug for minimal strygning. Strygeresultaterne kan være forskellige fra en type stof til et andet. Ryst tøjet, inden du lægger det i apparatet. Når programmet er afsluttet, skal tøjet straks fjernes og hænges på en bøjle. /   
Time Dry (Tørretid)	5 kg	Med dette program kan du bruge tilvalget Time Dry (Tørretid) og indstille programmets varighed. Tørretiden skal passe til fyldningen, f.eks. 2 t til 5 kg bomuld. /   

Program	Fyldning ¹⁾	Egenskaber / Fabrikstype ²⁾
Raikastus (Genopfriskning)	1 kg	Genopfriskning af tøj efter opbevaring.
Mixed (Kort program - blandet)	3 kg	Bomuld og syntetiske stoffer. Program med lav temperatur. Program til finvask med varm luft. / 
Sports (Sportstøj)	2 kg	Sportstøj, tynde og lette stoffer, mikrofibre, polyester. / 
Bedlinen (Sengetøj)	3 kg	Sengetøj som enkelt- og dobbeltlagener, pudebetræk, dynebetræk. / 
Denim (Denim)	4 kg	Fritidstøj, f.eks. jeans, sweat-shirts med forskellig stoftykkelse (f.eks. i hals, manchetter og sømme). / 
Delicate (Finvask)	4 kg	Sarte stoffer såsom viskose, rayon, akryl og deres blandinger. / 

1) Den maksimale vægt henviser til tørt tøj.

2) Se betydning af stofmærket i kapitlet *RÅD OG TIPS: Forberedelse af tøjet*.

3)  Cotton (Bomuld) Cupboard (Skabstørt) ECO-programmet er "standard-bomuldsprogrammet" ifølge EU-Kommissionens forordning nr. 392/2012. Det er velegnet til tørring af normalt vådt bomuldstøj, og det er det mest effektive program, hvad angår energiforbrug for tørring af vådt bomuldstøj.

6. TILVALG

6.1 Delicates (Finvask)

Med dette tilvalg kan du indstille et program til finvask, der har en lav temperatur. Brug dette tilvalg med stoffer, der har symbolet  på stofmærket (f.eks. akryl, viskose).

6.2 Extra Anticrease (Antikrølfase)

Forlænger antikrølfasen med 60 minutter ved slutningen af tørringsprogrammet. Denne funktion reducerer folder. Tøjet kan tages ud under antikrølfasen.

6.3 Time Dry (Tørretid)

Dette tilvalg kan kun vælges for programmet Time Dry (Tørretid). Du kan indstille programvalget til mellem mindst 10 minutter og højst 2 timer. Den påkrævede varighed er relateret til mængden af vasketøj i apparatet.



Vi anbefaler, at du indstiller en kort varighed for små mængder vasketøj eller for kun én genstand.

6.4 Tilvalgstabel

Programmer ¹⁾	☼ Delicates (Finvask)	☑ Extra Anti-crease (Anti-krøl Fase)	☼ Time Dry (Tørretid)
◀ Cotton (Bomuld) Eco		■	
Cotton (Bomuld) Extra (Ekstra Tørt)	■	■	
Cotton (Bomuld) Cupboard (Skabstørt)	■	■	
Cotton (Bomuld) Iron (Strygetørt)	■	■	
Synthetics (Syntetisk) Extra (Ekstra Tørt)	■	■	
Synthetics (Syntetisk) Cupboard (Skabstørt)	■	■	
Easy Iron (Strygelet)	■	■	
Time Dry (Tørretid)	■	■	■
Raikastus (Genopfriskning)		■	
Mixed (Kort program - blandet)		■	
Sports (Sportstøj)		■	
Bedlinen (Sengetøj)		■	
Denim (Denim)	■	■	
Delicate (Finvask)	■	■	

¹⁾ Du kan vælge 1 eller flere tilvalg sammen med programmet. Tryk på den relaterede knap for at aktivere eller deaktivere dem.

7. INDSTILLINGER

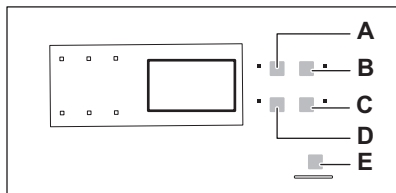

- A. Time Dry (Tørretid) ☼-knap
 B. Delay Start (Forsinket start) ⏸-knap
 C. Delicates (Finvask) ☼-knap

D. Extra Anticrease (Anti-krøl Fase) ☑-knap

E. Start/pause (Start/pause) ▷||-knap

7.1 Børnesikring

Dette tilvalg forhindrer, at børn leget med apparatet, mens et program er i gang. Programknappen og knapperne er låst.

Kun Ⓛ sluk-kontakten er låst op.

Aktivering af børnesikringen:

1. Brug programvælgeren til at vælge hvilket som helst program.
2. Vent i ca. 8 sekunder.
3. Tryk samtidigt på knappen **(A)** og **(D)** og hold dem nede.
Børnesikringslampen giver sig til at lyse.

Børnesikringslampen giver sig til at lyse.



- i** Børnesikringen kan deaktiveres, mens et program er i gang. Tryk på de samme knapper, og hold dem nede, indtil kontrollampen for børnesikringen slukkes.

7.2 Regulering af vasketøjets resterende fugtniveau

Du kan ændre standardindstillingen for vasketøjets resterende fugtniveau:

1. Brug programvælgeren til at vælge hvilket som helst program.
2. Vent i ca. 8 sekunder.
3. Tryk samtidigt på knappen **(A)** og **(B)** og hold dem nede.

En af disse kontrollamper tændes:

-  maksimal tørring af vasketøj
 -  meget tørt vasketøj
 -  standardtørt vasketøj
4. Tryk gentagne gange på knappen **(E)**, indtil kontrollampen for det korrekte niveau lyser.
 5. For at bekræfte justeringen skal du trykke på knapperne **(A)** og **(B)** og holde dem nede i ca. 2 sekunder samtidigt.

7.3 Alarm slået til/fra

For at slå lydssignalerne fra eller til skal du trykke på knapperne **(B)** og **(C)** og holde dem nede i ca. 2 sekunder samtidigt.

8. FØR FØRSTE ANVENDELSE

Inden du bruger apparatet til at tørre genstande:

- Rengør tørretumblerens tromle med en fugtig klud.
- Start et 1 times program med fugtigt vasketøj.

8.1 Usædvanlig lugt

Apparatet er tæt pakket.

Når et produkt er pakket ud, kan du bemærke en usædvanlig lugt. Dette er normalt for helt nye produkter.

Apparatet er bygget af flere forskellige typer materiale, som alt sammen kan generere usædvanlig lugt.

Gennem anvendelsestid forsvinder den usædvanlige lugt efter nogle få tørreprogrammer.

8.2 Støj

- i** Der kan muligvis høres forskellige lyd på forskellige tidspunkter under tørreprogrammet. Dette er helt normale driftslyde.

Roterende tromle.

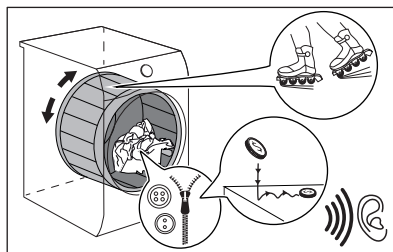

Blæsere i drift.

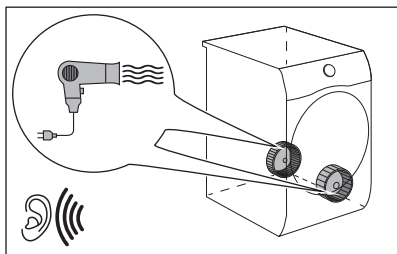

Pumpe i drift og overførsel af kondensation til tanken.

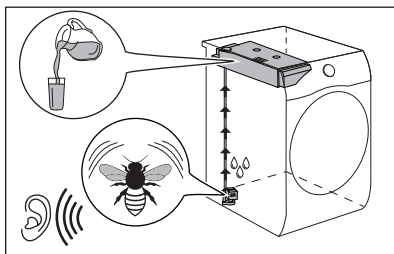

9. DAGLIG BRUG

9.1 Start af et program uden senere start

1. Forbered vasketøjet, og læg det i apparatet.

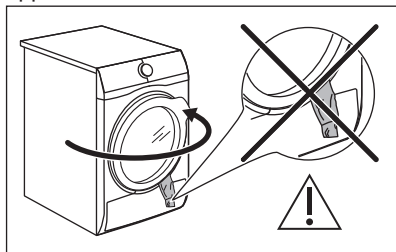

FORSIGTIG!

Sørg for, at vasketøjet ikke sætter sig fast mellem apparatets luge og gummipakningen, når du lukker lugen.

2. Vælg det program og de tilvalg, der passer til vasketøjets type. Displayet viser programmets varighed.



Den reelle tørretid afhænger af vasketøjstypen (mængde og sammensætning), rumtemperaturen og dit vasketøjs fugtighed efter centrifugeringstørrefasen.

3. Tryk på Start/pause (Start/pause)-knappen. Programmet starter.

9.2 Start af et program med senere start

1. Vælg det program og de tilvalg, der passer til vasketøjets type.
2. Tryk på knappen til senere start en eller flere gange, indtil displayet viser den senere tid, du ønsker at indstille.



Du kan forsinke programmets start mindst 30 minutter og op til højst 20 timer.

3. Tryk på Start/pause (Start/pause)-knappen.

Displayet viser nedtællingen til den senere start.



Når nedtællingen er slut, starter programmet.

9.3 Ændring af program

1. Drej programvælgeren hen på Ⓛ OFF
2. Indstil programmet.

9.4 Ved program slut

Når programmet er afsluttet:



- Der udsendes et lydsignal.
- Lampen  blinker.
- Lampen  blinker.
- Start/pause (Start/pause)-kontrollampen lyser.

Apparatet fortsætter med at køre med antikrølfasen i yderligere 30 minutter.

Antikrølfasen forebygger folder i vasketøjet.

Du kan fjerne vasketøjet, før antikrølfasen er slut. Vi anbefaler, for at få et bedre resultat, at du fjerner vasketøjet, når fasen er næsten slut.

Når antikrølfasen er slut:

- Kontrollampen  lyser, men blinker ikke.
- Kontrollampen  lyser, men blinker ikke.
- Start/pause (Start/pause)-kontrollampen slukker.

1. Drej programvælgeren hen på  OFF
2. Åbn lågen til apparatet.
3. Tag tøjet ud.
4. Luk apparatets luge.

Mulige årsager til utilfredsstillende tørreresultater:

- Utilstrækkelige indstillinger for tørhedens niveau. Se kapitlet *Justering af standardtørhedsgraden*



Rengør altid filteret, og tøm vandbeholderen, når et program er afsluttet.

9.5 Standby-funktion

For at mindske energiforbruget deaktiverer denne funktion automatisk apparatet:

- Efter 5 minutter, hvis du ikke starter programmet.
- Efter 5 minutter fra programmets afslutning.

10. RÅD OG TIPS

10.1 Forberedelse af tøjet



Tit er tøjet efter et vaskeprogram klemt og viklet sammen. Det er ueffektivt at tørre klemt og sammenviklet tøj. For at sikre korrekt luftstrøm og endda tørring anbefales det at ryste og ilægge et stykke tøj ad gangen i tørretumbleren.

For at sikre korrekt tørreproces:



- Luk lynlåsene.
- Luk for dynebetrækkene.
- Lad ikke snore eller bånd være løse (f.eks. bånd på forklæder) under tørringen. Bind dem, inden du starter et program.
- Fjern alle genstande fra lommerne.
- Vend indersiden ud på genstande med et indvendigt lag lavet af bomuld. Bomuldslaget skal vende udad.

- Indstil altid det velegnede program for typen af vasketøj.
- Læg ikke lyse og mørke farver sammen.
- Brug et velegnet program til bomuld, jерsey og strik for at reducere krympning.
- Overskrid ikke den maksimale mængde, der er angivet i programkapitlet, eller som vises på displayet.
- Tør kun vasketøj, der kan tåle at komme i tørretumbleren. Se vaskeanvisningen.
- Tør ikke store og små ting sammen. De små ting kan blive fanget inde i de store ting og blive ved med at være våde.
- Ryst stort tøj og stof, inden det lægges i tørretumbleren. Dette er for at undgå fugtige steder i stoffet og efter tørrecyklussen.

Vaskeanvisning	Beskrivelse
	Vasketøj er velegnet til tørretumbling.



Vasketøj er velegnet til tørretumbling.

Vaskeanvisning	Beskrivelse
	Vasketøj er velegnet til tørretumbling ved højere temperaturer.
	Vasketøj er kun velegnet til tørretumbling ved lavere temperaturer.
	Vasketøj er ikke velegnet til tørretumbling.

11. VEDLIGEHOLDELSE OG RENGØRING

11.1 Rengøring af filteret



FORSIGTIG!

Undgå brug af vand til rengøring af filteret. Kast i stedet frug i skraldespanden (undgå spredning af plastfibre i vandets omgivelser).



For at opnå de bedste tørrepræstationer skal filteret rengøres regelmæssigt, tilstoppet filter fører til længere cyklusser og energiforbruget øges. Brug hånden til at rengøre filteret og om nødvendigt en støvsuger.

1.

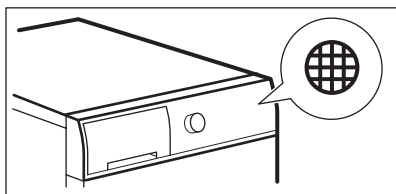

2.

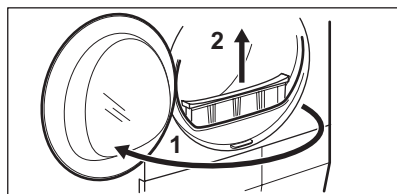

3.

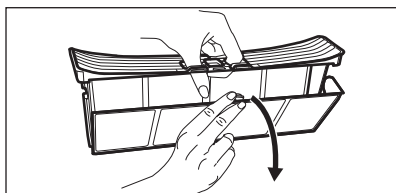

4.



5.

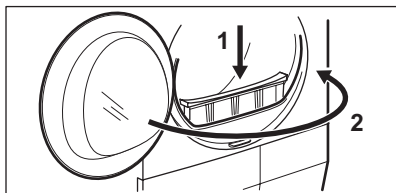

11.2 Tømning af vandbeholderen

1.

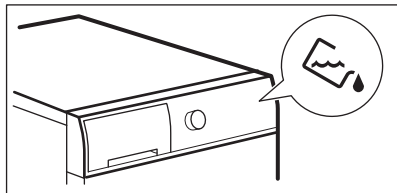

2.

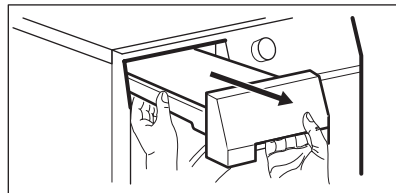

3.

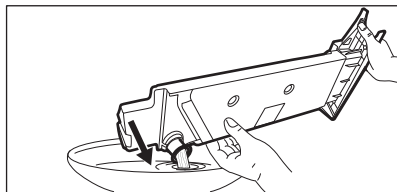

4.

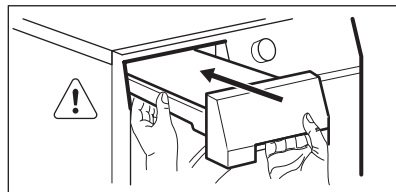

Du kan bruge vandet fra vandbeholderen som et alternativ til destilleret vand (f.eks. til dampstrygning). Fjern rester af snavs med et filter, inden du bruger vandet.

11.3 Rengøring af kondensatoren

1.

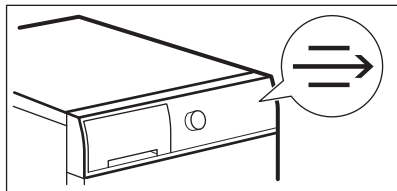

2.

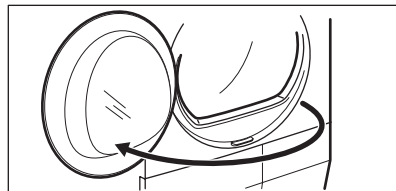

3.

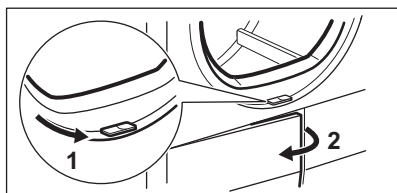

4.

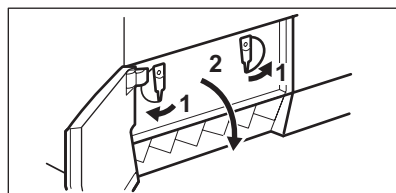

5.

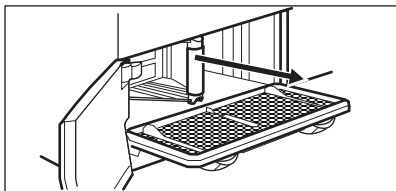

6.

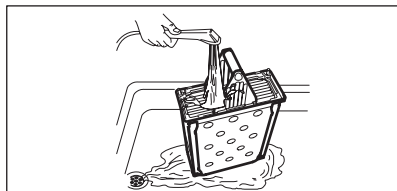

7.

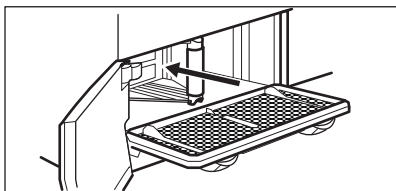

8.

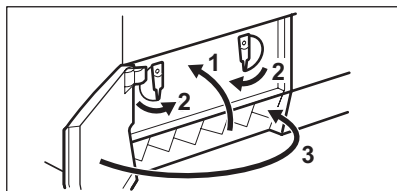

11.4 Rengøring af tromle



ADVARSEL!

Kobl apparatet fra strømforsyningen, før det rengøres.

Brug et almindeligt neutralt vaskemiddel til at rengøre den indvendige overflade af tromlen og tromleløfterne. Tør de rengjorte overflader med en blød klud.



FORSIGTIG!

Brug ikke skuremidler eller stålsvampe til rengøring af tromlen.

11.5 Rengøring af betjeningspanel og kabinet

Brug et almindeligt neutralt vaskemiddel til at rengøre betjeningspanelet og kabinettet.

Rengør med en fugtig klud. Tør de rengjorte overflader med en blød klud.



FORSIGTIG!

Brug ikke møbelrens eller skræppe rengøringsmidler, som kan forårsage korrosion.

11.6 Rengøring af lufttilførselshullerne

Brug en støvsuger til at fjerne frugget fra lufttilførselshullerne.

12. FEJLFINDING

Problem	Mulig årsag
Du kan ikke tænde for apparatet.	Sørg for, at netstikket er sat rigtigt i stik-kontakten.
	Kontrollér sikringen i sikringsboksen (hus-holdningsinstallation).
Programmet starter ikke.	Tryk på Start/pause (Start/pause).

Problem	Mulig årsag
	Kontrollér, at apparatets låge er lukket.
Apparatets luge lukker ikke.	Sørg for at sætte filteret rigtigt i.
	Sørg for, at vasketøjet ikke sætter sig fast mellem apparatets luge og gummipakningen.
Apparatet standser under drift.	Sørg for, at vandbeholderen er tom. Tryk på Start/pause (Start/pause) for at starte programmet igen.
	Mængden er for lille, øg mængden eller brug programmet Time Dry (Tørretid).
Programtiden er for lang, eller utilstrækkelige tørreresultater. ¹⁾	Sørg for, at vasketøjets vægt passer til programmets varighed.
	Kontrollér, at filteret er rent.
	Tøjet er for vådt. Centrifuger vasketøjet i vaskemaskinen igen.
	Sørg for, at rumtemperaturen er over +5 °C og under +35 °C. Optimal rumtemperatur er fra 18 °C til 25 °C.
	Indstil Time Dry (Tørretid)- eller Extra (Ekstra Tørt)-programmet. ²⁾
Displayet viser Err .	Hvis du ønsker at indstille et nyt program, skal du slukke og tænde for apparatet.
	Sørg for, at du kan vælge tilvalgene til programmet.
Displayet viser (f.eks. E51).	Sluk, og tænd for apparatet. Start et nyt program. Kontakt det lokale servicecenter, hvis problemet opstår igen.

¹⁾ Efter maks. 5 timer afsluttes programmet automatisk.

²⁾ Det kan ske, at nogle områder forbliver fugtige ved tørring af store ting (f.eks. lagener).

Hvis tørringen er utilfredsstillende

- Det indstillede program var forkert.
- Filteret er tilstoppet.
- Kondensatoren er tilstoppet.
- Der var for meget vasketøj i apparatet.
- Tromlen er beskidt.
- Forkert indstilling af ledeevneføleren (se kapitel "Indstillinger - Regulering

af vasketøjets resterende fugtniveau' for en bedre indstilling).

- Lufttilførselshullerne er tilstoppede.
- Rumtemperaturen er for lav eller for høj (optimal rumtemperatur fra 19 °C til 24 °C)

13. TEKNISKE DATA

Højde x bredde x dybde	850 x 596 x 570 mm (maks. 594 mm)
Maks. dybde, når apparatets luge er åben	1039 mm
Maks. bredde, når apparatets luge er åben	958 mm
Indstillelig højde	850 mm (+ 15 mm - justering af ben)
Tromlens rumfang	104 l
Maksimal fyldning	7 kg
Spænding	230 V
Hyppeghed	50 Hz
Lydeffektniveau	66 dB
Effekt i alt	2250 W
Energieffektivitetsklasse	B
Energiforbrug på standardbomuldsprogrammet med den fulde belastning. ¹⁾	4,23 kWh
Energiforbrug på standardbomuldsprogrammet med den delvise belastning. ²⁾	2,29 kWh
Årligt energiforbrug ³⁾	503,5 kWh
Strømforbrug, tændt ⁴⁾	0,50 W
Strømforbrug, slukket ⁴⁾	0,50 W
Type af anvendelse	Husholdning
Tilladt omgivelsestemperatur	+ 5 °C til + 35 °C
Niveau af beskyttelse mod indtrængen af faste partikler og fugt sikres af beskyttelsesdækslet, undtagen hvor lavspændingsudstyret ikke har beskyttelse mod fugt	IPX4

¹⁾ Med reference til EN 61121. 7kg bomuld og centrifugeret ved 1000 rpm.

²⁾ Med reference til EN 61121. 3,5kg bomuld og centrifugeret ved 1000 rpm.

³⁾ Energiforbrug pr. år i kWh, baseret på 160 tørrecykluser i standardprogrammet for bomuld, helt og halvt fyldt op, og forbruget i sparefunktionerne. Aktuelt energiforbrug pr. cyklus afhænger af, hvordan apparatet bruges (FORORDNING (EU) nr. 392/2012).

⁴⁾ Med henvisning til EN 61121.

Informationen i ovenstående tabel er i overensstemmelse med direktiv 392/2012 til gennemførelse af Europa-Kommissionens forordning 2009/125/EU.

13.1 Forbrugsværdier

Program	Centrifugeret ved / resterende fugtighed	Tørretid 1)	Energiforbrug ²⁾
Cotton (Bomuld) Eco 7 kg			
Cupboard (Skabs-tørt)	1400 rpm / 50%	119 min.	3,63 kWh
	1000 rpm / 60%	139 min.	4,23 kWh
Cotton (Bomuld) 7 kg			
Iron (Strygetørt)	1400 rpm / 50%	90 min.	2,73 kWh
	1000 rpm / 60%	107 min.	3,37 kWh
Cotton (Bomuld) Eco 3,5 kg			
Cupboard (Skabs-tørt)	1400 rpm / 50%	70 min.	1,96 kWh
	1000 rpm / 60%	82 min.	2,29 kWh
Synthetics (Syntetisk) 3,5 kg			
Cupboard (Skabs-tørt)	1200 rpm / 40%	62 min.	1,59 kWh
	800 rpm / 50%	74 min.	1,93 kWh

1) For delvise fyldninger er programtiden kortere, og apparatet bruger mindre energi.

2) Forkert omgivende temperatur og/eller dårligt centrifugeret vasketøj kan forlænge programtiden og øge energiforbruget.

14. PRODUKTINFORMATIONSAK I REFERENCE TIL EU-FORORDNING 1369/2017

Produktinformationsark	
Varemærke	Electrolux
Model	EW2C327R1 PNC916098558
Nominal kapacitet i kg	7
Aftræks- eller kondensørretumbler	Kondensator
Energieffektivitetsklasse	B
Energiforbrug i kWh/år, baseret på 160 tørrecykler for normalprogrammet til bomuld ved hel og halv fyldning, og forbruget i laveffekttilstandene. Det faktiske energiforbrug pr. cyklus afhænger af, hvorledes maskinen benyttes.	503,5
Automatisk tørretumbler eller ikke-automatisk tørretumbler	Automatisk

Energiforbrug for normalprogrammet til bomuld ved hel fyldning i kWh	4,23
Energiforbrug for normalprogrammet til bomuld ved halv fyldning i kWh	2,29
Effektforbrug i slukket tilstand i W	0,50
Energiforbrug i left-on tilstand i W	0,50
Varigheden af left on-tilstanden i minutter	10
"Normalprogrammet til bomuld" ved hel og halv fyldning er det normale tørreprogram, som energimærket og databladet henviser til, at dette program er egnet til tørring af normalvådt bomuldstøj, og at det er det mest effektive program med hensyn til energiforbrug for bomuld	
Den vægtede programvarighed for "normalprogrammet til bomuld ved hel og halv fyldning" i minutter	106
Programvarighed for "normalprogrammet til bomuld ved hel fyldning" i minutter	139
Programvarighed for "normalprogrammet til bomuld ved halv fyldning" i minutter	82
Tørreevneklasse på skalaen A (mest effektiv) til G (mindst effektiv)	B
Gennemsnitlig tørreevne for normalprogrammet til bomuld ved hel fyldning som en procent	81
Gennemsnitlig tørreevne for normalprogrammet til bomuld ved halv fyldning som en procent	81
Vægtet tørreevne for "normalprogrammet til bomuld ved hel og halv fyldning"	81
Lydeffektniveau i dB	66
Beregnet til indbygning J/N	Nej

Informationen i ovenstående tabel er i overensstemmelse med direktiv 392/2012 til gennemførelse af Europa-Kommissionens forordning 2009/125/EU.

15. MILJØHENSYN

Genbrug materialer med symbolet . Anbring emballagematerialet i passende beholdere til genbrug. Hjælp med at beskytte miljøet og menneskelig sundhed samt at genbruge affald af elektriske og elektroniske apparater.

Kasser ikke apparater, der er mærket med symbolet , sammen med husholdningsaffaldet. Lever produktet tilbage til din lokale genbrugsplads eller kontakt din kommune.

INNHOOLD

1. SIKKERHETSINFORMASJON.....	22
2. SIKKERHETSANVISNINGER.....	24
3. PRODUKTBEKRIVELSE.....	25
4. KONTROLLPANEL.....	26
5. PROGRAMTABELL.....	27
6. TILVALG.....	28
7. INNSTILLINGER.....	29
8. FØR FØRSTEGANGS BRUK.....	30
9. DAGLIG BRUK.....	31
10. RÅD OG TIPS.....	32
11. STELL OG RENGJØRING.....	33
12. FEILSØKING.....	35
13. TEKNISK DATA.....	37
14. PRODUKTINFORMASJON I HENHOLD TIL EU REGULERING 1369/2017	38

VI TENKER PÅ DEG

Takk for at du har kjøpt et produkt fra Electrolux. Du har valgt et produkt som bringer flere tiår med erfaring og innovasjon med seg. Genial og stilig, og den er designet med tanke på deg. Du kan være trygg på at du får gode resultater hver gang du bruker den.

Velkommen til Electrolux.

Gå inn på nettsiden vår for å:



Få råd om bruk, brosjyrer, løse problemer, service- og reparasjonsinformasjon:

www.electrolux.com/support



Registrer produktet for bedre service:

www.registerelectrolux.com



Kjøp tilbehør, forbruksvarer og originale reservedeler til produktet ditt:

www.electrolux.com/shop

KUNDESTØTTE OG SERVICE

Bruk alltid originale reservedeler.

Når du kontakter vår autoriserte serviceavdeling, må du sørge for å ha følgende data for hånden: Modell, PNC (produktnummer), serienummer.

Informasjonen finner du på typeskiltet.

 Advarsel/Forsiktig – Sikkerhetsinformasjon

 Generell informasjon og tips

 Miljøinformasjon

Med forbehold om endringer.

1. ⚠ SIKKERHETSINFORMASJON

Les instruksjonene nøye før montering og bruk av produktet. Produsenten er ikke ansvarlig for personskader eller andre skader som følge av feilaktig montering eller bruk. Hold alltid instruksjonene på et trygt og tilgjengelig sted for fremtidig referanse.

1.1 Sikkerhet for barn og utsatte personer



ADVARSEL!

Fare for kvelning, skade og permanent uførhet.

- Dette produktet kan brukes av barn fra 8 år og oppover og personer med reduserte fysiske, sensoriske eller mentale evner eller manglende erfaring og kunnskap hvis de har tilsyn eller får instruksjon i sikker bruk av produktet og forstår hvilke farer som kan inntreffe.
- Barn mellom 3 og 8 år og personer med svært omfattende og komplekse funksjonsnedsettelse må holdes på avstand fra produktet med mindre de er under tilsyn hele tiden.
- Barn yngre enn 3 år må holdes på avstand fra produktet hvis de ikke er under tilsyn hele tiden.
- Ikke la barn leke med produktet.
- Oppbevar all emballasje utilgjengelig for barn, og kast den i samsvar med lokale reguleringer.
- Oppbevar alle vaskemidler utilgjengelig for barn.
- Hold barn og kjæledyr borte fra produktet når døren er åpen.
- Hvis produktet har en barnesikring, bør du aktivere det.
- Rengjøring og vedlikehold av produktet skal ikke utføres av barn med mindre de er under tilsyn.

1.2 Generell sikkerhet

- Dette apparatets spesifikasjoner må ikke endres.
- Bruk høydemonteringssettet hvis tørketrommelen plasseres på toppen av en vaskemaskin. Stablesettet,

er tilgjengelig din autoriserte leverandør og kan bare brukes med produktet som angitt i veiledningen som følger med tilbehøret. Les den nøye før monteringen (se monteringsvedlegget).

- Produktet kan monteres frittstående eller under en arbeidsbenk (se monteringsvedlegget).
- Ikke monter apparatet bak en låsbar dør, en skyvedør eller en dør med et hengsel på motsatt side, som forhindrer at døren til apparatet ikke kan åpnes helt.
- Ventilasjonsåpningen på basen må ikke blokkeres av et teppe, matte eller andre gulvbelegg.
- **FORSIKTIG:** Apparatet må ikke tilføres strøm gjennom en ekstern bryterenhet, for eksempel en tidsbryter, eller koples til en krets som regelmessig slås av og på av en annen elektrisk enhet.
- Ikke sett støpselet i stikkkontakten før monteringen er fullført. Kontroller at støpselet er tilgjengelig etter monteringen.
- Om stikkkontakten er skadet må den erstattes av produsenten, et autorisert servicesenter eller tilsvarende kvalifiserte personer for å unngå elektriske fare.
- Ikke overskrid maksimalt lastevolum på 7 kg (se kapittelet "Programskjema").
- Ikke bruk apparatet hvis plaggene har blitt sølt til med industrikjemikalier.
- Tørk alltid av lo eller annet rusk som har samlet seg rundt apparatet.
- Ikke bruk apparatet uten et filter. Rengjør lofilteret før eller etter hver bruk.
- Ikke tørk uvaskede plagg i tørketrommelen.
- Artikler som har blitt tilsølt med stoffer som matolje, aceton, alkohol, bensin, parafin, flekkfjernere, terpentiner, voks og voksfjerner skal vaskes i varmt vann med en ekstra mengde vaskemiddel før de tørkes i tørketrommelen.
- Artikler som skumgummi (lateks), dusjhetter, vanntette tekstiler, gummiforede artikler, klær med skulderputer

av skumgummi eller hodeputer av skumgummi skal ikke tørkes i tørketrommelen.

- Tøymykner og lignende produkter skal kun brukes som spesifisert i bruksanvisningen fra produsenten.
- Fjern alle gjenstander fra ting som kan antennes, slik som lightere eller fyrstikker.
- **ADVARSEL:** Stopp aldri en tørketrommel før den er på slutten av tørkeprogrammet, unntatt om alle artiklene fjernes raskt og legges utover slik at varmen forsvinner.
- Slå av apparatet og trekk støpselet ut av stikkontakten før det utføres noe vedlikehold.

2. SIKKERHETSANVISNINGER

2.1 Installering

- Fjern all emballasje.
- Ikke monter eller bruk et skadet produkt.
- Følg installasjonsanvisningene som følger med produktet.
- Vær alltid forsiktig når du flytter produktet. Det er tungt. Bruk alltid vernebriller og lukket føttøy.
- Ikke installer eller bruk produktet hvor temperaturen kan være lavere enn 5 °C eller høyere enn 35 °C.
- Sørg for at gulvet der produktet monteres er flatt, stabilt, varmebestandig og rent.
- Sørg for at det er luftsirkulasjon mellom produktet og gulvet.
- Sørg for at produktet alltid er vertikalt under transport.
- Den bakre overflaten av produktet må plasseres mot en vegg.
- Når produktet settes på plass må det kontrolleres at det står i vater. Gjør det ikke det, justeres føttene til det er i vater.

2.2 Elektrisk tilkobling



ADVARSEL!

Fare for brann og elektrisk støt.

- Produktet må være jordnet.

- Kontroller at parameterne på typeskiltet er kompatible med de elektriske spesifikasjonene i strømforsyningen.
- Bruk alltid en korrekt montert, jordnet stikkontakt.
- Ikke bruk grenuttak eller skjøteledninger.
- Ikke trekk i kablen for å koble fra produktet. Trekk alltid i selve støpselet.
- Ikke berør strømkablen eller støpselet med våte hender.

2.3 Bruk



ADVARSEL!

Risiko for personskade, elektrisk støt, brannskader, eller skade på produktet.

- Dette apparatet er kun for husholdningsbruk.
- Tørk skadede enheter (raknet eller revnet) som inneholder fyll.
- Dersom skittentøyet er vasket med flekkfjerner, skal du ta en ekstra skylling før du starter tørkeprogrammet.
- Tørk bare tekstiler som er egnet for å bli tørket i apparatet. Følg instruksene på plaggets vaskeanvisning.
- Ikke drikk eller tilbered mat med kondensert vann/destillert vann. Det

kan føre til helseproblemer for mennesker og dyr.

- Ikke sitt eller stå på den åpne døren til produktet.
- Ikke tørk plagg som er dryppende våte i produktet.

2.4 Stell og rengjøring



ADVARSEL!

Fare for personskade eller skade på produktet.

- Bruk ikke vannspray og damp for å rengjøre apparatet.
- Rengjør apparatet med en fuktet myk klut. Bruk kun nøytralt vaskemiddel. Bruk ikke slipeprodukter, slipende rengjøringsputer, løsemidler eller metallobjekter.

2.5 Service

- Kontakt det autoriserte servicesenteret for å reparere apparatet.

- Det skal bare brukes originale reservedeler.

2.6 Avfallsbehandling



ADVARSEL!

Fare for skade og kvelning.

- Koble produktet fra strømmen og vannforsyningen.
- Kutt av strømkabelen, lukk produktet og kast den.
- Fjern dørlåsen for å forhindre at barn eller dyr stenger seg inne i trommelen.
- Produkt skal avhendes i henhold til lokale krav for avhending av avfall fra elektrisk og elektronisk utstyr (EE-avfall).

3. PRODUKTBESKRIVELSE

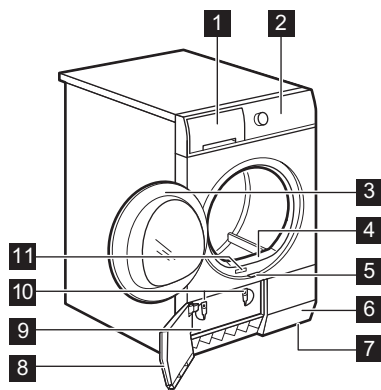

- 1 Vannbeholder
- 2 Betjeningspanel
- 3 Produktdør
- 4 Hovedfilter
- 5 Knapp for kondensatordør
- 6 Luftstrømslisser
- 7 Justerbare føtter
- 8 Kondensatordør
- 9 Kondensatordeksel
- 10 Låser for kondensatorlokk
- 11 Typeskilt



For enklere fylling av klesvask eller enklere montering er døren reversibel. (se separat pakningsvedlegg).

4. KONTROLLPANEL

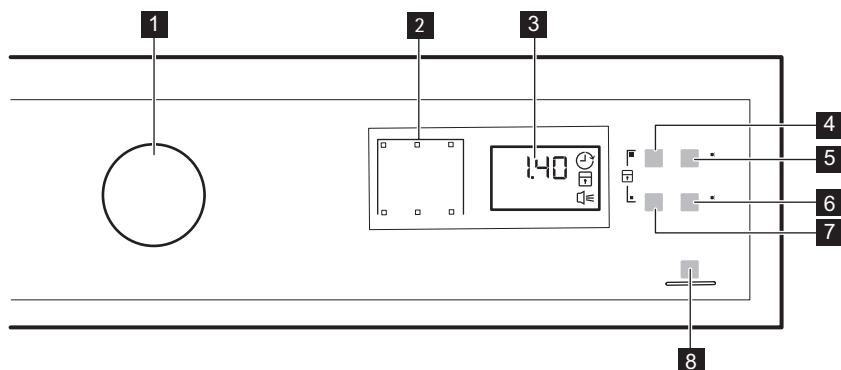

1 Programvelger og Ⓜ AV-bryter

2 Indikatorer

3 Display

4 🕒 Time Dry (Tid) touchpad

5 🕒 Delay Start (Utsettelse) touchpad

6 🌸 Delicates (Finvask) touchpad

7 🗄 Extra Anticrease (Antikrøllfase) touchpad

8 ⏸ Start/pause (Start/pause) touchpad

i Berør berøringsknappene med fingeren din på området med symbolet eller navnet på tilvalget. Bruk ikke hansker når du berører betjeningspanelet. Påse at betjeningspanelet alltid er rent og tørt.

4.1 Indikatorer

Indikatorer	Beskrivelse
)))	Tørkefase
🌿	Avkjølingsfase
🗄	Antikrøllfase
⇒	Luftavfukter
🚰	Vannbeholder
🌐	Filter
🕒	Starttidsforvalg
🔒	Barnesikring
🔊	Lydsignaler

Indikatorer	Beskrivelse
2 . 0 0	Programvarighet
1 0 ' - 2 . 0 0	Varighet for tidstørking
3 0 ' - 2 0 h	Varighet for starttidsforvalg

5. PROGRAMTABELL

Program	Tøymengde 1)	Egenskaper / stofftype ²⁾
 ³⁾ Cotton (Bomull) Eco	7 kg	Syklus som skal brukes til å tørke bomull med tørrhetsnivået "skaptørt bomull", med maksimal strømsparing. / 
Cotton (Bomull) Extra (Ekstra tørt)	7 kg	Tørkenivå: ekstra tørt. / 
Cotton (Bomull) Cupboard (Skaptørt)	7 kg	Syklus definert for å tørke alle typer bomull klart for oppbevaring (skaptørt). / 
Cotton (Bomull) Iron (Stryketørt)	7 kg	Tørkenivå: egner seg for stryking. / 
Synthetic (Syntetiske tekstiler) Extra (Ekstra tørt)	3,5 kg	Tørkenivå: ekstra tørt. / 
Synthetic (Syntetiske tekstiler) Cupboard (Skaptørt)	3,5 kg	Tørkenivå: skaptørt. / 
Easy Iron (Strykelett)	1 kg (eller 5 skjorter)	Lettstelte tekstiler som trenger minimalt med stryking. Tørkeresultatene kan variere mellom ulike stofftyper. Rist plaggene før du legger dem i apparatet. Ta plaggene umiddelbart ut og heng de på en kleshenger når programmer er fullført. / 
Time Dry (Tidsstyrt Tørking)	5 kg	Med dette programmet kan du bruke tilvalget Time Dry (Tid) og velge programvarighet. Tørketid bør være tilpasset tøymengden, f.eks. 2 timer for 5 kg bomull. / 
Refresh (Oppfriskning)	1 kg	Friske opp plagg som har vært lagret

Program	Tøymengde 1)	Egenskaper / stofftype ²⁾
Mixed (Kort blandet)	3kg	Bomull og syntetisk. Program med lav temperatur. Finvask-program med varmluft. / ☺☺☺
Sports (Sportsklær)	2 kg	Sportstøy, tynt og lett stoff, mikrofiber og polyester. / ☺☺☺
Bedlinen (Sengetøy)	3kg	Sengetøy som enkle og doble laken, putetrekk og sengetepper. / ☺☺☺
Denim (Denim)	4 kg	Fritidsklær, som f.eks. jeans, treningsgensere osv. med forskjellige stofftykkelser (dvs. ved halsen, mansjetter og sømmer). / ☺☺☺
Delicate (Finvask)	4 kg	Finvask slik som viskose, rayon, akryl og blandinger av disse. / ☺☺☺

1) Maksimalvekten gjelder tørre enheter.

2) For forklaring av stoffmerking se kapittel *RÅD OG TIPS: Klargjøring av klesvasken*.

3)  Cotton (Bomull) Cupboard (Skaptørt) ECO-programmet er "Standard program for bomull" i henhold til Kommisjonens forordning EU nr. 392/2012. Den er egnet for tørking av vanlig våt bomull og det er det mest effektive programmet når det gjelder strømforbruk for tørking av våt bomull.

6. TILVALG

6.1 Delicates (Finvask)

Med dette tilvalget kan du angi et skånsomt program med en lavere temperatur. Bruk dette tilvalget til stoffer som er merket med symbolet  på stoffmerkingen (f.eks. akryl, viskose).

6.2 Extra Anticrease (Antikrøllfase)

Utvider antikrøll fase med 60 minutter ved slutten av tørkesyklusen. Denne funksjonen gir mindre skrukker. Klesvasken kan tas ut under antikrøllfasen.





6.3 Time Dry (Tid)

Dette tilvalget er bare tilgjengelig for programmet Time Dry (Tidsstyrt Tørking). Du kan angi programmets varighet fra minimum 10 minutter til maksimum 2 timer. Påkrevd varighet henger samme med mengde tøy i produktet.



Vi anbefaler at du velger et kort program for lite klesvask eller kun for et klesplagg.

6.4 Alternativer-tabell



Programmer ¹⁾	 Delicates (Finvask)	 Extra Anti-crease (Antikrøllfase)	 Time Dry (Tid)
 Cotton (Bomull) Eco		■	
Cotton (Bomull) Extra (Ekstra tørt)	■	■	
Cotton (Bomull) Cupboard (Skaptørt)	■	■	
Cotton (Bomull) Iron (Stryketørt)	■	■	
Synthetic (Syntetiske tekstiler) Extra (Ekstra tørt)	■	■	
Synthetic (Syntetiske tekstiler) Cupboard (Skaptørt)	■	■	
Easy Iron (Strykelett)	■	■	
Time Dry (Tidsstyrt Tørring)	■	■	■
Refresh (Oppfriskning)		■	
Mixed (Kort blandet)		■	
Sports (Sportsklær)		■	
Bedlinen (Sengetøy)		■	
Denim (Denim)	■	■	
Delicate (Finvask)	■	■	

¹⁾ Sammen med programmet kan du velge 1 eller flere tilvalg. For å aktivere eller deaktivere de, trykk den tilhørende knappen.

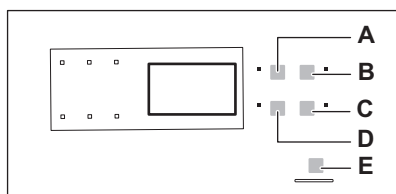
7. INNSTILLINGER



- A. Time Dry (Tid)  touchpad
 B. Delay Start (Utsettelse)  touchpad

- C. Delicates (Finvask)  touchpad
 D. Extra Anticrease (Antikrøllfase)  touchpad
 E. Start/pause (Start/pause)  touchpad

7.1 Barnesikring

Dette tilvalget forhindrer at barn leker med produktet mens et program er i bruk. Programbryteren og berøringsfeltene er låst.

Bare ① OFF-bryteren er ulåst.

Aktivere tilvalget for barnesikring:

1. Bruk programvelgeren for å velge et hvilket som helst program.
2. Vent i ca. 8 sekunder.
3. Trykk og hold inne berøringspanelene (A) og (D) samtidig. Indikatoren for barnesikring tennes.

Indikatoren for barnesikring tennes.



Det er mulig å deaktivere tilvalget for barnesikring mens et program er i bruk. Trykk og holde de samme berøringsfeltene nede til indikatoren for barnesikring slukkes.

7.2 Justering av klesvaskens gjenværende fuktighetsgrad

For å endre standard fuktighetsgrad til gjenværende klesvask:

8. FØR FØRSTEGANGS BRUK

Før du bruker apparatet til å tørke plagg:

- Rengjør tørketrommelens trommel med en fuktig klut.
- Start et program på 1 time med fuktig tøy.

8.1 Uvanlig lukt



Produktet er tett pakket.

Etter du har pakket ut produktet, kan det hende du legger merke til en uvanlig lukt. Dette er vanlig helt nye produkter.

Produktet er bygget av flere forskjellige typer materialer som sammen kan skape en uvanlig lukt.

1. Bruk programvelgeren for å velge et hvilket som helst program.
2. Vent i ca. 8 sekunder.
3. Trykk og hold inne knappene (A) og (B) samtidig.

En av disse indikatorene tennes:

-  maksimum tørket klesvask
 -  mer tørket klesvask
 -  standard tørket klesvask
4. Trykk knappen (E) gjentatte ganger, helt til indikatoren for riktig nivå tennes.
 5. Trykk og hold knappene (A) og (B) samtidig i omtrent 2 sekunder for å bekrefte innstillingen.

7.3 Akustisk alarm (lydsignal) på/av

For å deaktivere lydsignalet må du trykke og holde berøringsknappene (B) og (C) nede samtidig i omtrent 2 sekunder.

Etter et par tørkesykluser når man begynner å bruke produktet, forsvinner den uvanlige lukten gradvis.

8.2 Støy



Ulike lyder kan høres ved ulike tidspunkt i løpet av tørkesyklusen. Det er helt vanlige driftslyder.

Roterende trommel.

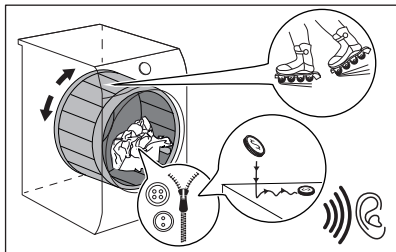

Vifter som arbeider.

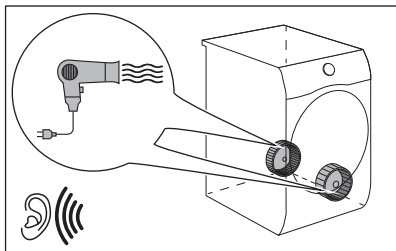

Pumpe som arbeider og overfører kondensvann til tanken.

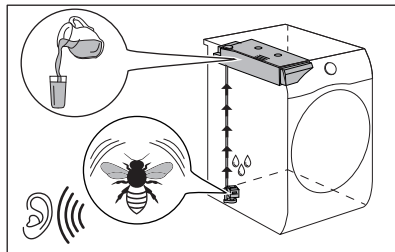

9. DAGLIG BRUK

9.1 Start et program uten starttidsforvalg

1. Forbered klesvasken og legg den i produktet.

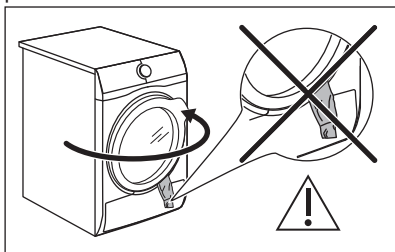

FORSIKTIG!

Påse at klesvasken ikke blir sittende fast mellom apparatdøren og gummipakningen når du lukker døren.

2. Velg korrekt program og tilvalg for typen vask.
Displayet viser programvarigheten.



Reell tørketid vil avhenge av type klesvask (mengde og sammensetning), romtemperatur og fuktighet på klesvasken etter sentrifugeringstørkefasen.

3. Trykk på Start/pause (Start/pause)-berøringsknappen.
Programmet starter.

9.2 Starte programmet med starttidsforvalg

1. Velg korrekt program og tilvalg for typen vask.
2. Trykk på knappen for starttidsforvalg gjentatte ganger til displayet viser ønsket tid for starttidsforvalg.



Kan utsette starten av et program fra minimum 30 minutter til maksimum 20 timer.

3. Trykk på Start/pause (Start/pause)-berøringsfeltet.

Nedtellingen for starttidsforvalget vises i displayet.



Når nedtellingen er ferdig, starter programmet.

9.3 Endre et program

1. Drei programvelgeren til  AV
2. Still inn programmet.

9.4 På slutten av programmet

Når programmet er ferdig:

- Vil et periodisk lydsignal høres.
- Indikatoren  blinker.
- Indikatoren  blinker.
- Indikatoren Start/pause (Start/pause) lyser.

Produktet vil fortsatt være i bruk med antikrøllfasen i ca 30 minutter.

Antikrøllfasen forhindrer krøller fra klesvasken.

Du kan ta ut klesvasken før antikrøllfasen er ferdig. Vi anbefaler at du tar ut klesvasken når antikrøllfasen er nesten ferdig for best resultater.

Når antikrøllfasen er ferdig:

- Indikatoren  er på, men blinker ikke.

- Indikatoren  er på, men blinker ikke.
- Start/pause (Start/pause) slukkes.

1. Drei programvelgeren til  AV
2. Åpne døren til produktet.
3. Ta ut tøyet.
4. Lukk produktets dør.

Mulige årsaker til utilfredsstillende tørkeresultater:

- Utilstrekkelig standard innstillinger for tørrhetsgrad. Se kapittel *Justering av standard tørrhetsgrad*



Rengjør alltid filteret og tøm vannbeholderen når et program er ferdig.

9.5 Stand-by-funksjon

For å redusere energiforbruket deaktiverer denne funksjonen produktet automatisk:

- Etter 5 minutter hvis du ikke starter et program.
- Etter 5 minutter etter at programmet er ferdig.

10. RÅD OG TIPS

10.1 Forberede klesvasken







Ofte blir klærne floket sammen etter vaskesyklusen. Å tørke sammenkrøllede klær er svært ueffektivt. For å sikre ordentlig luftstrøm og jevn tørking anbefales det å riste klærne og legge dem inn ett og ett plagg inn i tørketrommelen om gangen.

For å sikre ordentlig tørking:

- Lukk glidelåsene.
- Lukk festene på dynetrekk.
- Ikke la bånd eller sløyfer være løse (f.eks. forklebånd). Knyt de sammen før du starter et program.
- Fjern alle gjenstander fra lommer.
- Plagg med et lag på innsiden må vrennes. Bomullslaget må peke utover.

- Angi alltid programmet som passer for typen tøy.
- Ikke bland stoffer med mørke og lyse farger sammen.
- Bruk et passende program for bomull, jersey og trikot for å redusere krymping.
- Ikke overskrid maksimal tøymengde som er oppgitt i programkapittelet eller som vises i displayet.
- Kun tørk klesvask som er egnet for tørketrommel. Se stoffmerkingen på plaggene.
- Ikke tørk store og små plagg sammen. Små plagg kan fanges inne i de store, og dermed forbli våte.
- Rist de større plaggene og stoffene før du legger dem i tørketrommelen. Det er for å unngå fuktige steder i stoffet etter tørkesyklusen.

Stoffmerking	Beskrivelse
	Klesvask egnet for tørketromling.
	Klesvask egnet for tørketromling ved høyere temperaturer.
	Klesvask egnet for tørketromling kun ved lave temperaturer.
	Klesvask ikke egnet for tørketromling.

11. STELL OG RENGJØRING

11.1 Slik rengjør du filteret



FORSIKTIG!

Unngå å bruke vann for å rengjøre filteret. Kast i stedet lo i søppelbøtten (unngå spredning av plastfibrer i vannmiljø).



For å oppnå de beste tørkeresultatene, rengjør filteret regelmessig, tilstoppet filter fører til lengre sykluser og økt strømforbruk. Bruk hånden til å rengjøre filteret og om nødvendig en støvsuger.

1.

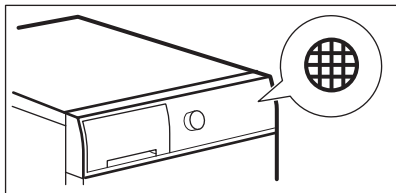

2.

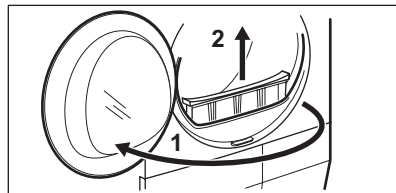

3.

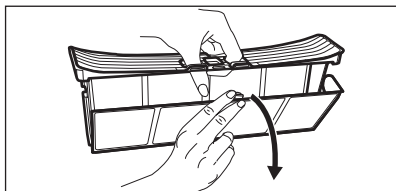

4.



5.

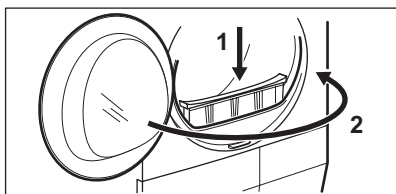

11.2 Tømme vannbeholderen

1.

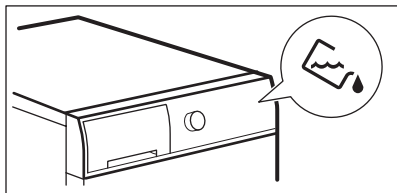

2.

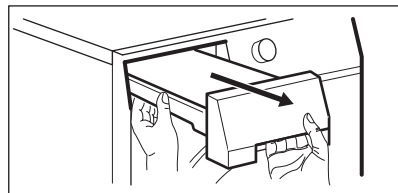

3.

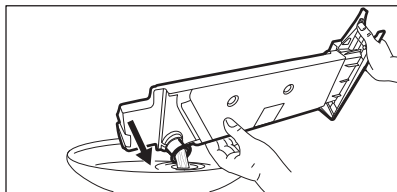

4.

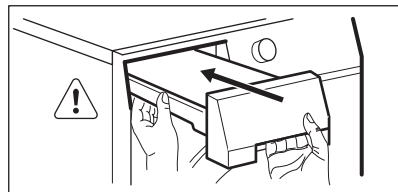

Du kan bruke vannet fra vannbeholderen som et alternativ til destillert vann (f.eks. til dampstryking). Fjern smussrester med et filter før du bruker vannet.

11.3 Rengjøre kondensatoren

1.

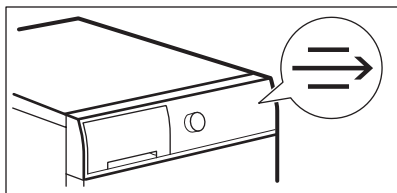

2.

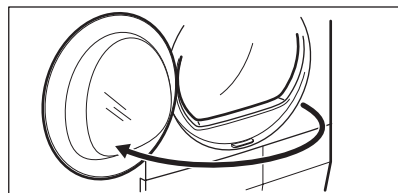

3.

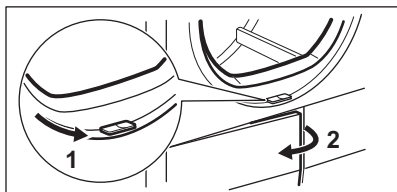

4.

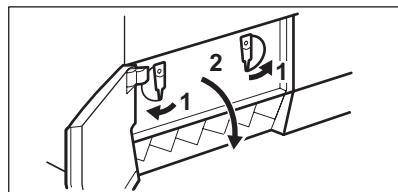

5.

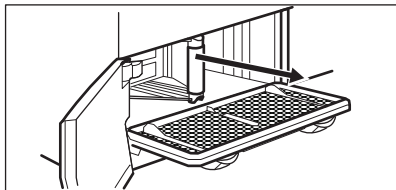

6.

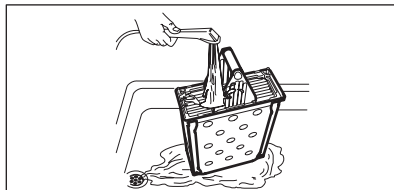

7.

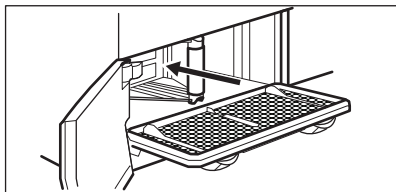

8.

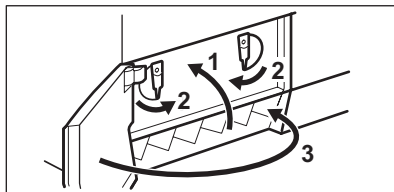

11.4 Rengjør trommelens



ADVARSEL!

Koble produktet fra strømmen før du rengjør det.

Bruk et normalt og nøytralt vaskemiddel for å rengjøre trommelens innside. Tørk av de rene overflatene med en myk klut.



FORSIKTIG!

Ikke bruk slipende rengjøringsmidler eller stålull ved rengjøring av trommelens.

Bruk en fuktig klut for å rengjøre. Tørk av de rene overflatene med en myk klut.



FORSIKTIG!

Ikke bruk møbelrens eller rengjøringsmiddel som kan føre til at produktet rustet.

11.6 Rengjør luftstrømplatene

Bruk en støvsuger til å fjerne lo fra luftstrømplatene.

11.5 Rengjør betjeningspanelet og kabinettet

Bruk et nøytralt rengjøringsmiddel for å rengjøre betjeningspanelet og kabinettet.

12. FEILSØKING

Problem	Mulig løsning
Produktet starter ikke.	Påse at støpslet er tilkoblet stikkontakten.
	Kontroller sikringen i husets elektriske installasjon (sikringsskapet).
Programmet starter ikke.	Trykk Start/pause (Start/pause).
	Kontroller at produktets dør er lukket.
Apparatdøren lukker ikke.	Forsikre deg om at filteret er korrekt montert.

Problem	Mulig løsning
	Sørg for at det ikke ligger klesvask i klem mellom produktets dør og gummipakningen.
Produktet stopper under bruk.	Påse at vannbeholderen er tom. Trykk Start/pause (Start/pause) for å starte programmet på nytt.
	Ileggsmengden er for liten, øk ileggsmengden eller bruk programmet Time Dry (Tidsstyrt Tørking).
Syklustiden er for lang eller utilfredsstillende tørkeresultat. ¹⁾	Sørg for at klesvaskens vekt er i samsvar med programmets varighet.
	Sørg for at filtret er rent.
	Tøyvasken er for våt. Sentrifuger tøyvasken i vaskemaskinen på nytt.
	Kontroller at romtemperaturen er høyere enn +5 °C og lavere enn +35 °C. Optimal romtemperatur er 18 °C til 25 °C.
	Sett Time Dry (Tidsstyrt Tørking)- eller Extra (Ekstra tørt)-programmet. ²⁾
Displayet viser Err .	Skru produktet av og på hvis du vil starte et nytt program.
	Sørg for at tilvalget er egnet for programmet.
Displayet viser (f.eks. E51).	Slå produktet på og av. Starte et nytt program. Ta kontakt med servicesenteret hvis feilen vedvarer.

1) Etter maksimalt 5 timer slutter programmet automatisk.

2) Det kan hende at noen områder forblir fuktige når du tørker større gjenstander (for eksempel sengetøy).

Hvis tørkeresultatene ikke er tilfredsstillende

- Feil program ble valgt.
- Filteret er blokkert.
- Kondensatoren er blokkert.
- Det var for mye klesvask i produktet.
- Trommelen er skitten.
- Feil innstilling av konduktivitetssensoren (se kapittel

«Innstillinger – Justering av klesvaskens gjenværende fuktighetsgrad» for bedre innstilling).

- Luftstrømplatene er tette.
- Romtemperaturen er for lav eller for høy (optimal romtemperatur er 19 °C til 24 °C)

13. TEKNISK DATA

Høyde x bredde x dybde	850 x 596 x 570 mm (maksimal 594 mm)
Maks dybde med apparat-døren åpen	1039 mm
Maks bredde med apparat-døren åpen	958 mm
Justerbar høyde	850 mm (+ 15 mm - støtteben regulering)
Trommevolum	104 l
Maksimum lastevolum	7 kg
Spenning	230 V
Frekvens	50 Hz
Lydnivå	66 dB
Total effekt	2250 W
Energieffektivitetsklasse	B
Energiforbruk på standard bomullsprogram med full belastning. ¹⁾	4,23 kWh
Energiforbruk på standard bomullsprogram med delvis belastning. ²⁾	2,29 kWh
Årlig energiforbruk ³⁾	503,5 kWh
Slått-på modus strømforbruk ⁴⁾	0,50 W
Av-modus strømforbruk ⁴⁾	0,50 W
Bruksområde	Husholdning
Tillatt omgivelsestemperatur	+ 5°C til + 35°C
Beskyttelsesnivå mot inntrenging av faste partikler og fuktighet sikret av beskyttelsesdekslet, unntatt der lavspenningsutstyret ikke har beskyttelse mot fuktighet	IPX4

¹⁾ Med referanse til EN 61121. 7 kg bomull sentrifugert ved 1000 opm.

²⁾ Med referanse til EN 61121. 3,5 kg bomull sentrifugert ved 1000 opm.

³⁾ Strømforbruk i kWh per år, basert på 160 vanlige tørkeprogrammer for standard bomullsprogrammer ved full og delvis belastning, og forbruk i øko-modellene. Faktisk strømforbruk per syklus avhenger av hvordan apparatet brukes (FORORDNING (EU) nr. 392/2012).

⁴⁾ Med henhold til EN 61121.

Informasjonen gitt i diagrammet ovenfor er i samsvar med EU-kommisjonens forordning 392/2012 om gjennomføring av direktiv 2009/125/EF.

13.1 Forbruksmengder

Program	Spant på / restfuktighet	Tørketid 1)	Energiforbruk 2)
Cotton (Bomull) Eco 7 kg			
Cupboard (Skaptørt)	1400 opm/ 50%	119 min.	3,63 kWh
	1000 opm/ 60%	139 min.	4,23 kWh
Cotton (Bomull) 7 kg			
Iron (Stryketørt)	1400 opm/ 50%	90 min.	2,73 kWh
	1000 opm/ 60%	107 min.	3,37 kWh
Cotton (Bomull) Eco 3,5 kg			
Cupboard (Skaptørt)	1400 opm/ 50%	70 min.	1,96 kWh
	1000 opm/ 60%	82 min.	2,29 kWh
Synthetic (Syntetiske tekstiler) 3,5 kg			
Cupboard (Skaptørt)	1 200 opm/ 40%	62 min.	1,59 kWh
	800 opm/ 50%	74 min.	1,93 kWh

1) For delvis belastning er syklusiden kortere og apparatet bruker mindre strøm.

2) Feil omgivelsestemperatur og/eller dårlig sentrifugert vasketøy kan forlenge syklusen og øke strømforbruket.

14. PRODUKTINFORMASJON I HENHOLD TIL EU REGULERING 1369/2017

Produktinformasjonsark	
Varemerke	Electrolux
Modell	EW2C327R1 PNC916098558
Kvalifisert kapasitet i kg	7
Luftventilert eller kondensator tørketrommel	Kondensator
Energieffektivitetsklasse	B
Energiforbruk i kWh per år, basert på 160 vanlige tørkeprogrammer for standard bomullsprogrammer ved full og delvis belastning, og forbruk i øko-modellene. Faktisk energiforbruk per syklus avhenger av hvordan apparatet brukes.	503,5
Automatisk tørketrommel eller ikke-automatisk tørketrommel	Automatisk

Strømforbruk av standard bomullsprogram ved full belastning i kWh	4,23
Strømforbruk av standard bomullsprogram ved delvis belastning i kWh	2,29
Strømforbruk i av-modus i watt	0,50
Strømforbruk i fortsatt-på modus i watt	0,50
Varighet av fortsatt-på modus i minutter	10
'Standard bomullprogrammet' som brukes ved full og delvis belastning er standard tørkeprogrammet i henhold til informasjonen på etiketten og vaskelappen, dette programmet er egnet for tørking av vanlig vått bomullstøy og er det mest effektive programmet når det gjelder strømforbruk for bomullstøy.	
Vektet programtid for 'standard bomullsprogrammet ved full og delvis belastning' i minutter	106
Programtid for 'standard bomullsprogram ved full belastning' i minutter	139
Programtid for 'standard bomullsprogram ved delvis belastning' i minutter	82
Kondensator-tørking effektivitetsklasse på en skala fra G (minst effektiv) til A (mest effektiv)	B
Gjennomsnittlig effektivitet ved kondensator-tørking med standard bomullsprogram ved full belastning i prosent	81
Gjennomsnittlig effektivitet ved kondensator-tørking med standard bomullsprogram ved delvis belastning i prosent	81
Vektet effektivitet ved kondensator-tørking for 'standard bomullsprogrammet ved full og delvis belastning'	81
Lydnivå i dB	66
Innebygget apparat J/N	Nei

Informasjonen gitt i diagrammet ovenfor er i samsvar med EU-kommisjonens forordning 392/2012 om gjennomføring av direktiv 2009/125/EF.

15. BESKYTTELSE AV MILJØET

Resirkuler materialer som er merket med symbolet . Legg emballasjen i riktige beholdere for å resirkulere det. Bidrar til å beskytte miljøet, menneskers helse og for å resirkulere avfall av elektriske og elektroniske produkter. Ikke kast produkter som er merket med symbolet

 sammen med husholdningsavfallet. Produktet kan leveres der hvor tilsvarende produkt selges eller på miljøstasjonen i kommunen. Kontakt kommunen for nærmere opplysninger.

www.electrolux.com/shop



136958702-A-142020

